

Andrea Gail®

BB 608



Billing Boats®

Designed in Denmark
Made in Germany

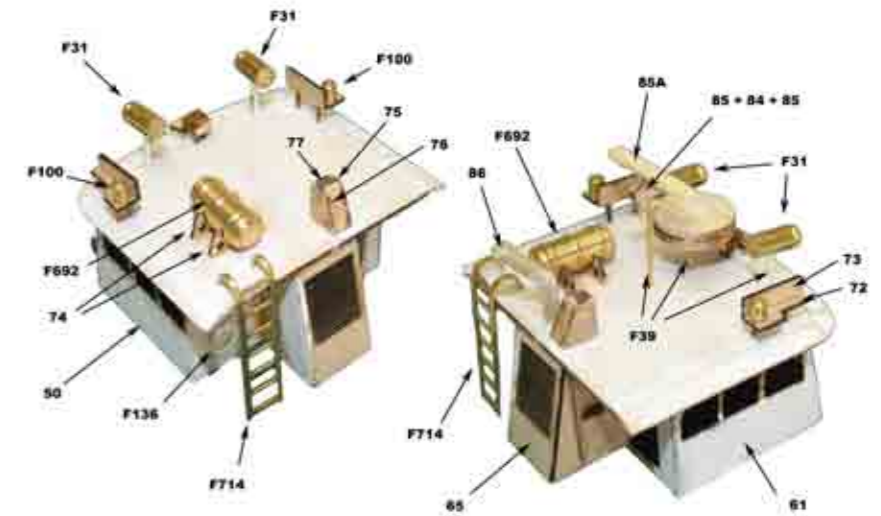
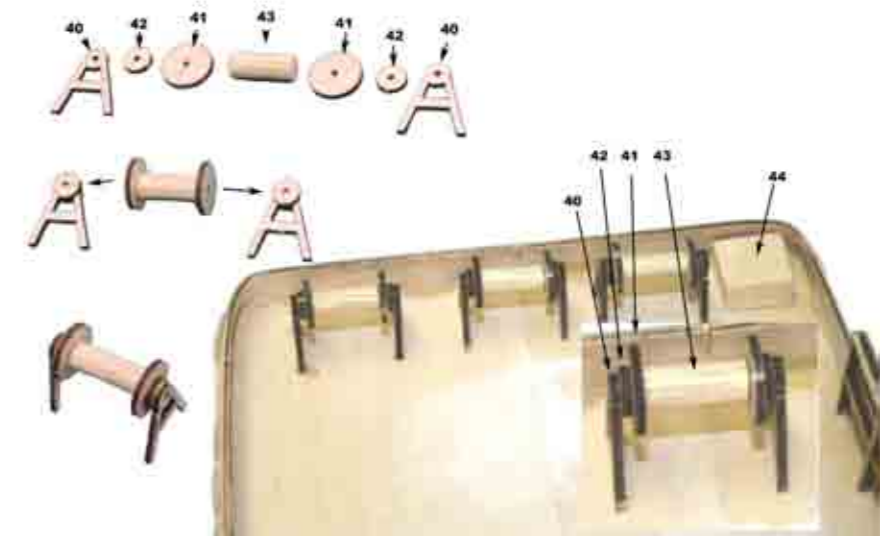
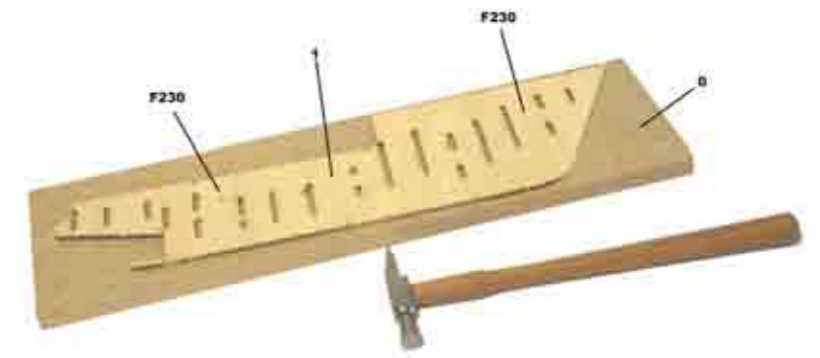

This modelkit is Copyright protected. All Copyrights to this version of the Andrea Gail® belong to Billing Boats® af 2003 Aps

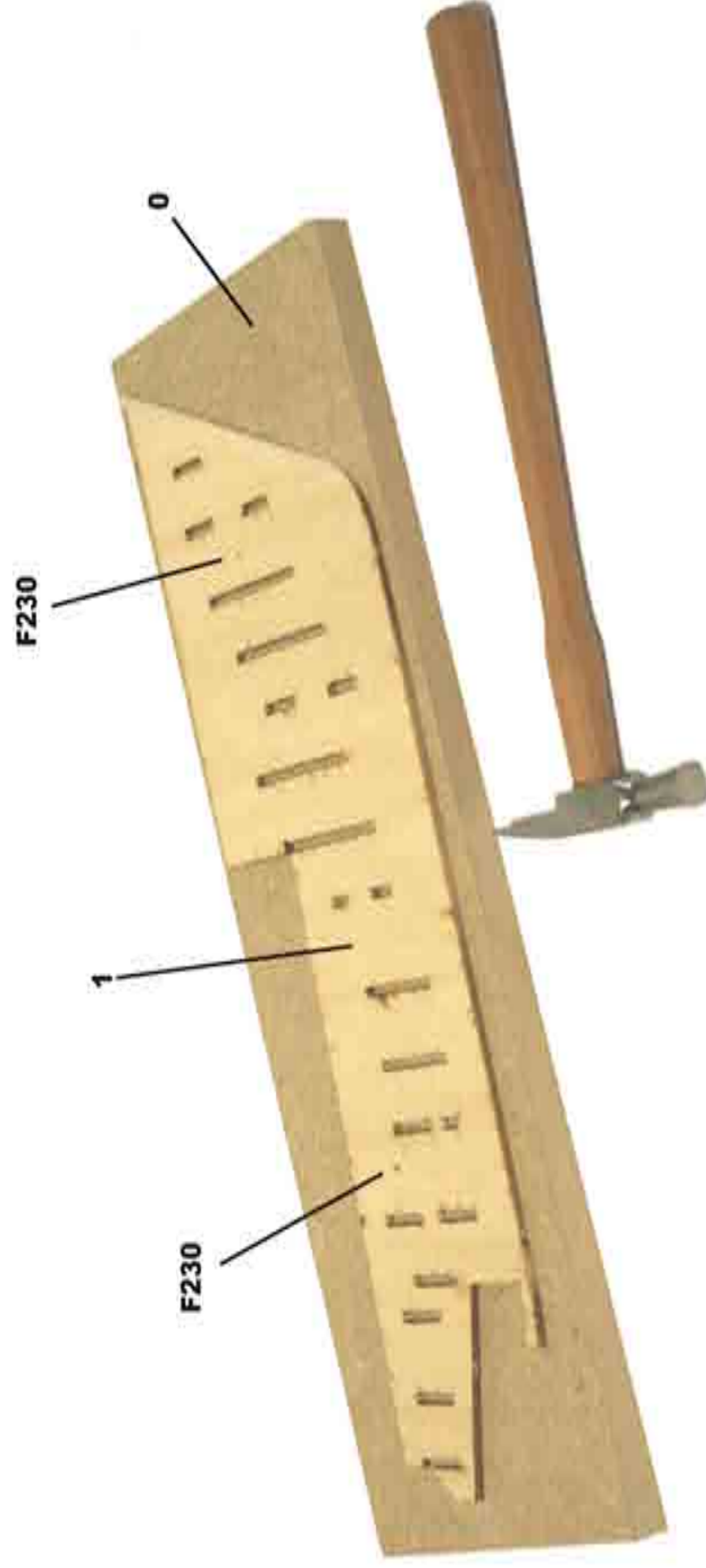

Trin 1
Placer del nr. 1 på den medfølgende MDF-plade
og sæt den fast med nogle få F230 søm.



Step 1
First, remove part 1 and place it on the MDF plate,
securing it with a few F230 nails.



Baustufe 1
Entfernen Sie als erstes Teil 1 und platzieren Sie
es auf der MDF-Platte; fixieren Sie es mit einigen
F230-Nägeln.



Etape 1
Retirer la pièce 1 et la fixer en place sur le support
MDF avec quelques clous F230.



Stap 1
Haal kiel 1 uit de plaat 3212L, plaats hem op de
MDF bouwplank 0 en zet hem vast met een paar
spijkerfjes F230.



Paso 1
Retirar la pieza 1 y colocar sobre la placa MDF,
asegurándola con algunos clavos F230.



Fase 1
Per prima cosa rimuovere la parte 1 e collocarla sul
piano MDF fissandola con qualche chiodo F230.



Passo 1
Primeiramente, retire a peça 1 e coloque-a sobre a
placa de MDF; fixe com alguns parafusos F230.

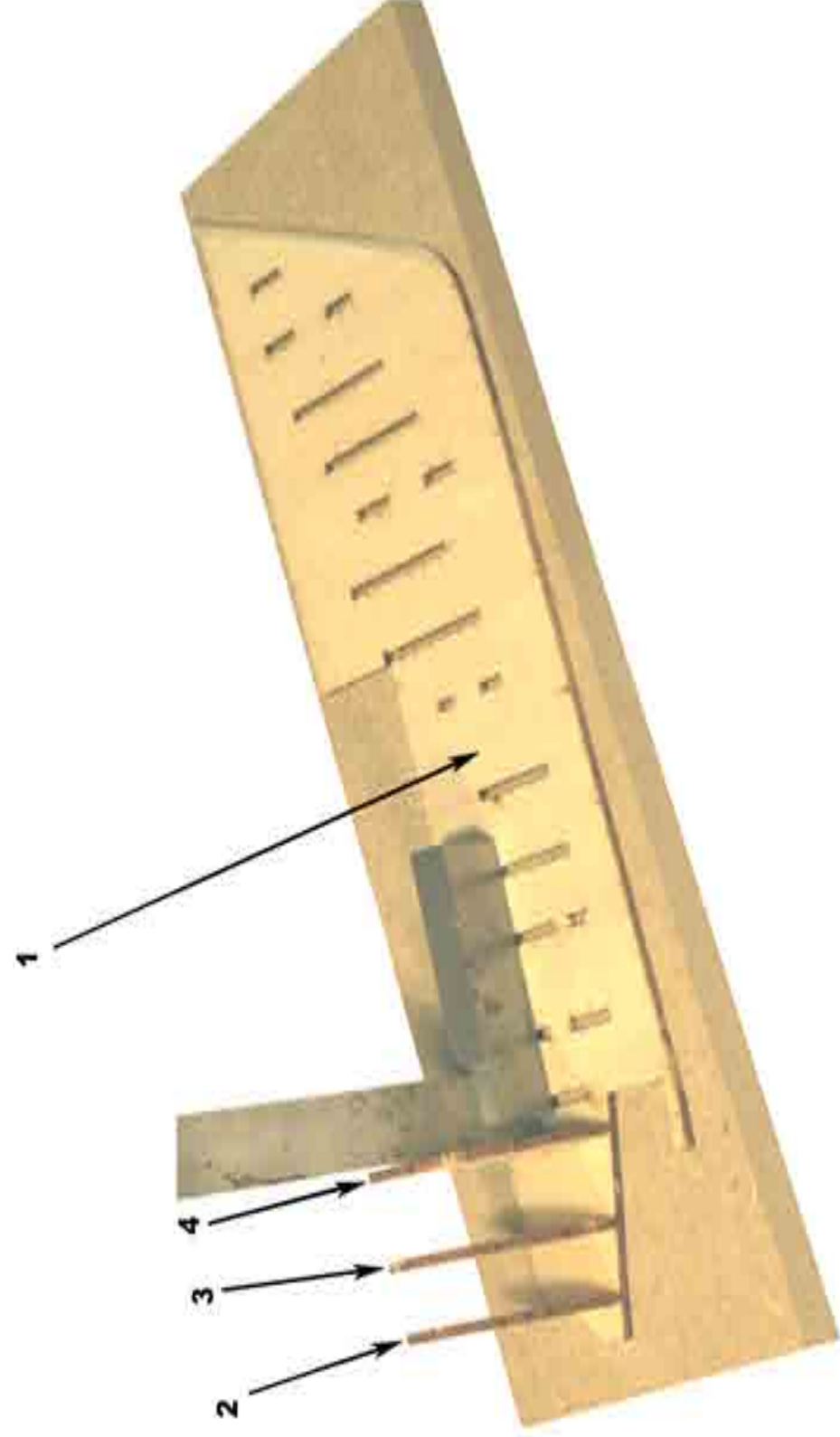

DK

Trin 2
Lim spanterne 2 til 17 på deres respektive pladser i henhold til del 1. Sørg for at alle spanterne er i 90 graders vinkel i forhold til bundplade 1. Start bagfra og arbejd fremad.

GB

Step 2
Glue the hull formers 2 through 17 into their respective slots, making sure they are at a perfect 90 degree angle to part 1. Start at the back and work forward.

D

Baustufe 2
Kleben Sie die Spanten 2 bis 17 in die dafür vorgesehenen Aussparungen; achten Sie dabei darauf, dass die Spanten in einem 90-Grad-Winkel zu Teil 1 stehen. Beginnen Sie am Heck und arbeiten Sie sich zum Bug vor.

F

Etape 2
Coller les couples de coque 2 à 17 dans leurs encoches respectives en s'assurant qu'ils sont perpendiculaires à la pièce 1. Commencer par l'arrière en allant vers l'avant.

NL

Stap 2
Lijm de spanten 2 t/m 17 op de kiel in de daarvoor bestemde gleuven en zorg dat ze haaks, Op de kiel staan. Werk van achteren naar voren.

E

Paso 2
Pegar las cuadernas 2 a 17 en sus respectivas ranuras asegurándose de que queden en un ángulo exacto de 90 grados respecto a la pieza 1; comenzaremos por la parte trasera e iremos avanzando.

I

Fase 2
Incollare le sagome dello scafo da 2 a 17 nelle loro rispettive sedi, assicurandosi che siano posizionate in un angolo perfetto di 90° rispetto alla parte 1. Iniziare dalla parte posteriore procedendo in avanti.

P

Passo 2
Cole as peças do esqueleto do casco, 2 a 17, às suas respectivas fendas, mantendo um ângulo perfeito de 90 graus em relação à peça 1. Realize o trabalho começando pela parte de trás e continue em direção à dianteira.

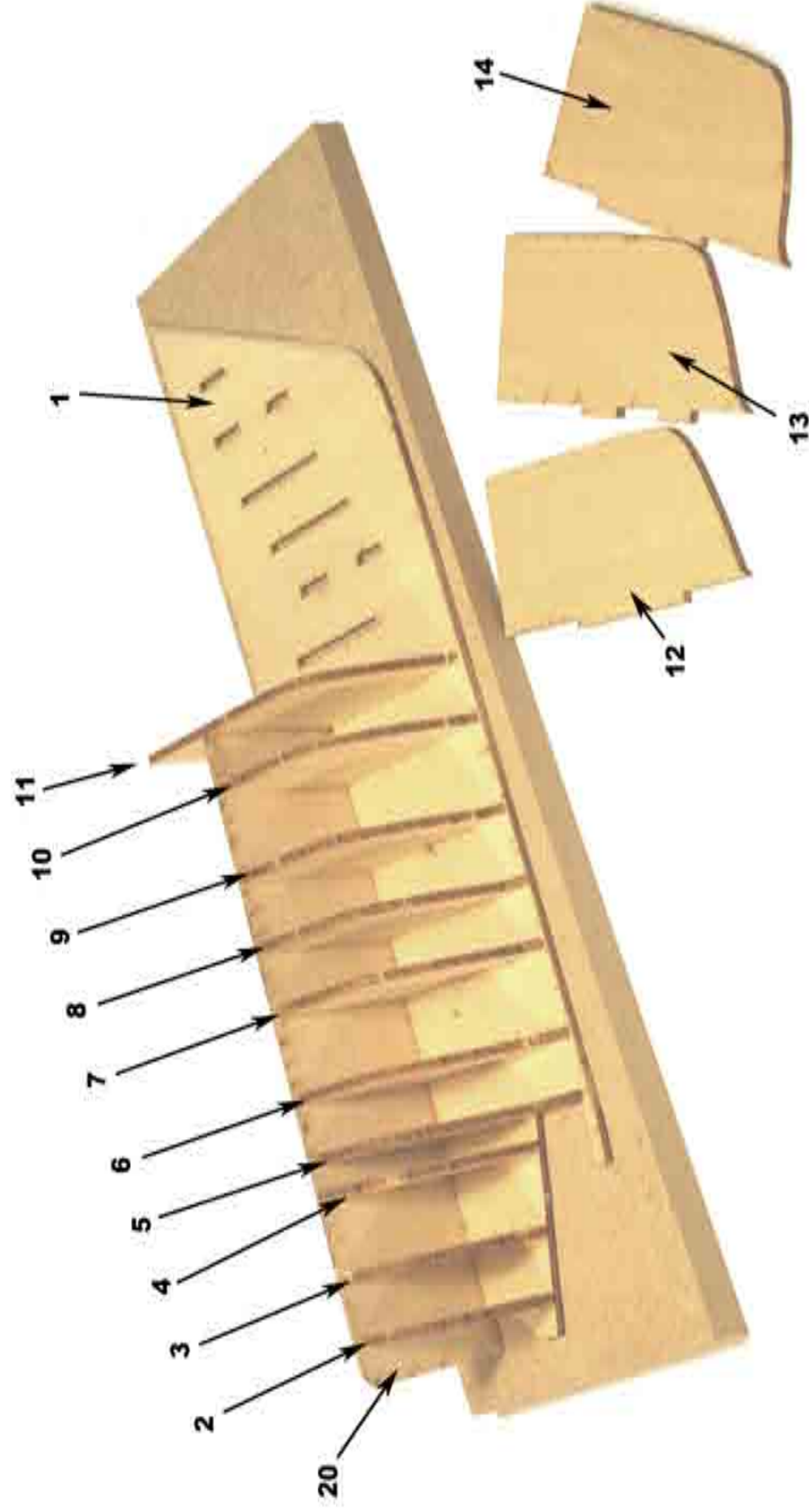

DK

Trin 2-3-4

Lim spanterne 2 til 17 på deres respektive pladser i henhold til del 1. Sørg for at alle spanterne er i 90 graders vinkel i forhold til bundplade 1. Start bagfra og arbejd fremad. Fastgør del 18 på bagside af spant nr. 2. Slib toppen af spanterne til for at tilpasse skrogets facon. Lim dækket 19 og 20 på toppen af spanterne. Sørg for at de passer ned mod MDF-pallden, så der ikke opstår et "hul" imellem dækket, når de to halvdele samles.

GB

Step 2-3-4

Glue the hull formers 2 through 17 into their respective slots, making sure they are at a perfect 90 degree angle to part 1. Start at the back and work forward. - Attach part 18 to the rear of former number 2. - Carefully sand the tops of the frames to make them even with the angle of the top of the keel. Glue the decks 19 and 20 to the top parts of the formers. Make sure they are perfectly flush with the MDF plate as this is a visible joint between the two hull halves.

D

Baustufe 2-3-4

Kleben Sie die Spanten 2 bis 17 in die dafür vorgesehenen Aussparungen; achten Sie dabei darauf, dass die Spanten in einem 90-Grad-Winkel zu Teil 1 stehen. Beginnen Sie am Heck und arbeiten Sie sich zum Bug vor. Befestigen Sie Teil 18 hinten am Spant Nummer 2. Kleben Sie die Decks 19 und 20 von oben auf die Spanten. Achten Sie dabei darauf, dass diese exakt mit der MDF-Platte abschließen, da dies eine sichtbare Verbindung zwischen den beiden Rumpfhälften darstellt.

F

Etape 2-3-4

Coller les couples de coque 2 à 17 dans leurs encoches respectives en s'assurant qu'ils sont perpendiculaires à la pièce 1. Commencer par l'arrière en allant vers l'avant. Fixer la pièce 18 à l'arrière du couple numéro 2. Coller les ponts 19 et 20 sur les parties supérieures des couples. Vérifier qu'ils sont alignés avec le support MDF car c'est un raccord visible entre les 2 parties de la coque.

NL

Stap 2-3-4

Lijm de spanten 2 t/m 17 op de kiel in de daarvoor bestemde gleuven en zorg dat ze haaks. Op de kiel staan. Werk van achteren naar voren. Lijm hulpstuk 18 tegen spant 2. Lijm dekken 19 en 20 op de bovenkant van de spanten. Zorg ervoor dat de dekken exact aansluiten op de bouwplank, zodat ze later perfect aansluiten op de dekken van de andere romp helft. Nu de spanten naar voor en achter in het verloop van de romp afschuiven (volg hierbij het verloop van het dek), zodat de romplatten over de gehele dikte van de spanten goed aansluiten; dit tijdens het schuren regelmatig controleren door een latje op de spanten te leggen en mee te buigen.

E

Paso 2-3-4

Pegar las cuadernas 2 a 17 en sus respectivas ranuras asegurándose de que queden en un ángulo exacto de 90 grados respecto a la pieza 1; comenzaremos por la parte trasera e iremos avanzando. Unir la pieza 18 a la parte trasera de la cuaderna número 2. Lijar cuidadosamente la parte superior de los marcos para nivelarlos al ángulo de la parte superior de la quilla. Pegar las cubiertas 19 y 20 a la parte superior de las cuadernas. Comprobar que estén a ras de la placa MDF ya que esta es una junta visible entre las dos mitades del casco.

I

Fase 2-3-4

Incollare le sagome dello scafo da 2 a 17 nelle loro rispettive sedi, assicurandosi che siano posizionate in un angolo perfetto di 90° rispetto alla parte 1. Iniziare dalla parte posteriore procedendo in avanti. Inserire il pezzo 18 sul retro della sagoma numero 2. Smerigliare accuratamente le sommità delle incastellature al fine di livellarle all'angolo della sommità della chiglia. Incollare i ponti di coperta 19 e 20 alla parte superiore delle sagome. Assicurarsi che siano perfettamente a livello sul piano MDF poiché si tratta di una giunzione visibile fra le due metà dello scafo.

P

Passo 2-3-4

Cole as peças do esqueleto do casco, 2 a 17, às suas respectivas fendas, mantendo um ângulo perfeito de 90 graus em relação à peça 1. Realize o trabalho começando pela parte de trás e continue em direção à dianteira. Fixe a peça 18 à parte traseira da peça do esqueleto número 2. Lixe cuidadosamente as bordas das molduras, para as alinhar ao ângulo superior da quilha. Cole os convenses 19 e 20 às peças superiores dos elementos do esqueleto. Certifique-se de que estão perfeitamente alinhados com a placa de MDF, pois esta é uma costura visível entre as duas metades do casco.

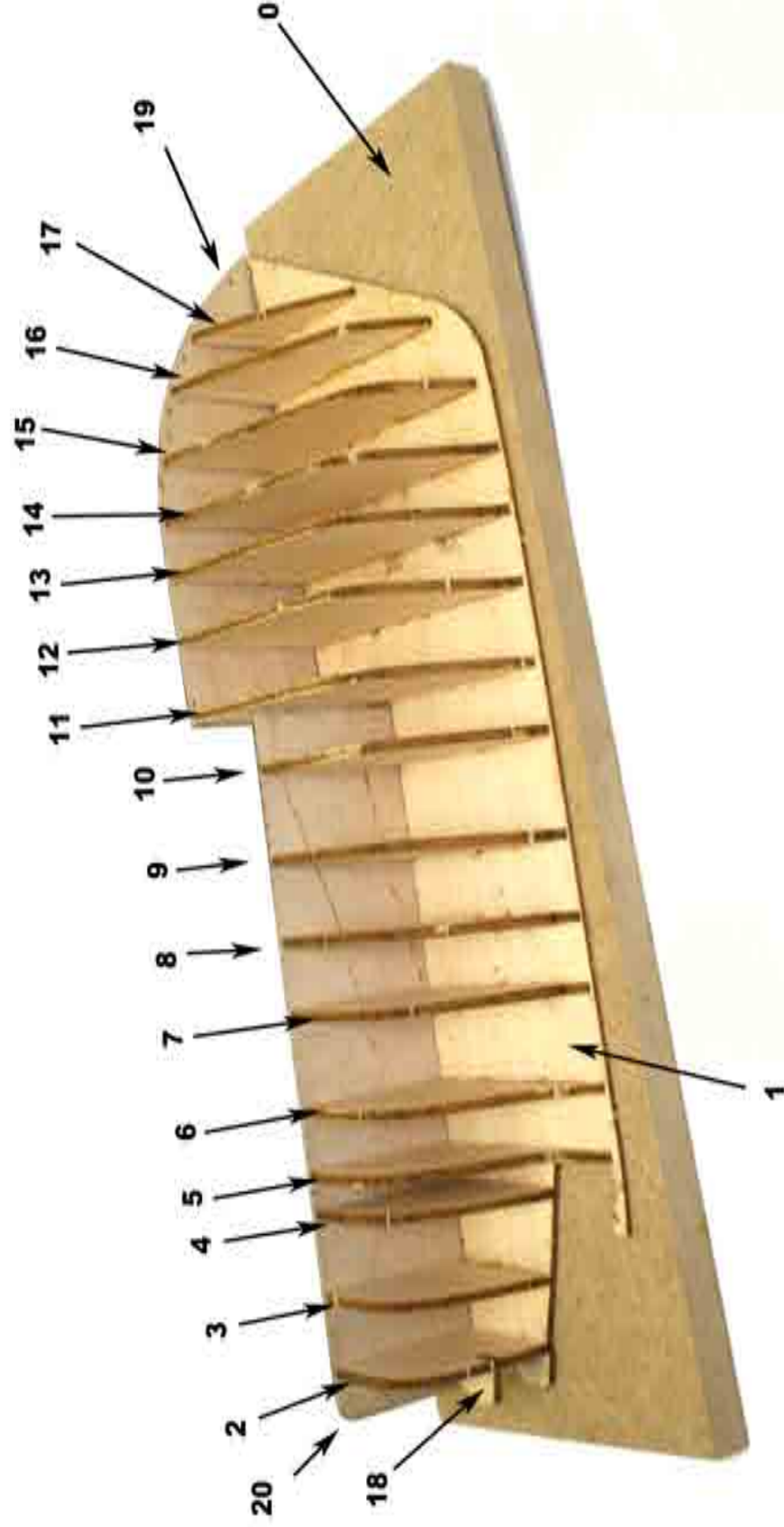

DK

Trin 2-3-4

Lim spanterne 2 til 17 på deres respektive pladser i henhold til del 1. Sørg for at alle spanterne er i 90 graders vinkel i forhold til bundplade 1. Start bagfra og arbejd fremad. Fastgør del 18 på bag-side af spant nr. 2. Slib toppen af spanterne til for at tilpasse skrogets facon. Lim dækket 19 og 20 på toppen af spanterne. Sørg for at de passer ned mod MDF-pallden, så der ikke opstår et "hul" imellem dækket, når de to halvdele samles.

GB

Step 2-3-4

Glue the hull formers 2 through 17 into their respective slots, making sure they are at a perfect 90 degree angle to part 1. Start at the back and work forward. - Attach part 18 to the rear of former number 2. - Carefully sand the tops of the frames to make them even with the angle of the top of the keel. Glue the decks 19 and 20 to the top parts of the formers. Make sure they are perfectly flush with the MDF plate as this is a visible joint between the two hull halves.

D

Baustufe 2-3-4

Kleben Sie die Spanten 2 bis 17 in die dafür vorgesehenen Aussparungen; achten Sie dabei darauf, dass die Spanten in einem 90-Grad-Winkel zu Teil 1 stehen. Beginnen Sie am Heck und arbeiten Sie sich zum Bug vor. Befestigen Sie Teil 18 hinten am Spant Nummer 2. Kleben Sie die Decks 19 und 20 von oben auf die Spanten. Achten Sie dabei darauf, dass diese exakt mit der MDF-Platte abschließen, da dies eine sichtbare Verbindung zwischen den beiden Rumpfhälften darstellt.

F

Etape 2-3-4

Coller les couples de coque 2 à 17 dans leurs encoches respectives en s'assurant qu'ils sont perpendiculaires à la pièce 1. Commencer par l'arrière en allant vers l'avant. Fixer la pièce 18 à l'arrière du couple numéro 2. Coller les ponts 19 et 20 sur les parties supérieures des couples. Vérifier qu'ils sont alignés avec le support MDF car c'est un raccord visible entre les 2 parties de la coque.

NL

Stap 2-3-4

Lijm de spanten 2 t/m 17 op de kiel in de daarvoor bestemde gleuven en zorg dat ze haaks, Op de kiel staan. Werk van achteren naar voren. Lijm hulpstuk 18 tegen spant 2. Lijm dekken 19 en 20 op de bovenkant van de spanten. Zorg ervoor dat de dekken exact aansluiten op de bouwplank, zodat ze later perfect aansluiten op de dekken van de andere romp helft. Nu de spanten naar voor en achter in het verloop van de romp afschuiven (volg hierbij het verloop van het dek), zodat de romplatten over de gehele dikte van de spanten goed aansluiten; dit tijdens het schuren regelmatig controleren door een latje op de spanten te leggen en mee te buigen.

I

Fase 2-3-4

Incollare le sagome dello scafo da 2 a 17 nelle loro rispettive sedi, assicurandosi che siano posizionate in un angolo perfetto di 90° rispetto alla parte 1. Iniziare dalla parte posteriore procedendo in avanti. Inserire il pezzo 18 sul retro della sagoma numero 2. Smerigliare accuratamente le sommità delle incastellature al fine di livellarle all'angolo della sommità della chiglia. Incollare i ponti di coperta 19 e 20 alla parte superiore delle sagome. Assicurarsi che siano perfettamente a livello sul piano MDF poiché si tratta di una giunzione visibile fra le due metà dello scafo.

P

Passo 2-3-4

Cole as peças do esqueleto do casco, 2 a 17, às suas respectivas fendas, mantendo um ângulo perfeito de 90 graus em relação à peça 1. Realize o trabalho começando pela parte de trás e continue em direção à dianteira. Fixe a peça 18 à parte traseira da peça do esqueleto número 2. Lixe cuidadosamente as bordas das molduras, para as alinhar ao ângulo superior da quilha. Cole os convenses 19 e 20 às peças superiores dos elementos do esqueleto. Certifique-se de que estão perfeitamente alinhados com a placa de MDF, pois esta é uma costura visível entre as duas metades do casco.

E

Paso 2-3-4

Pegar las cuadernas 2 a 17 en sus respectivas ranuras asegurándose de que queden en un ángulo exacto de 90 grados respecto a la pieza 1; comenzaremos por la parte trasera e iremos avanzando. Unir la pieza 18 a la parte trasera de la cuaderna número 2. Lijar cuidadosamente la parte superior de los marcos para nivelarlos al ángulo de la parte superior de la quilla. Pegar las cubiertas 19 y 20 a la parte superior de las cuadernas. Comprobar que estén a ras de la placa MDF ya que esta es una junta visible entre las dos mitades del casco.

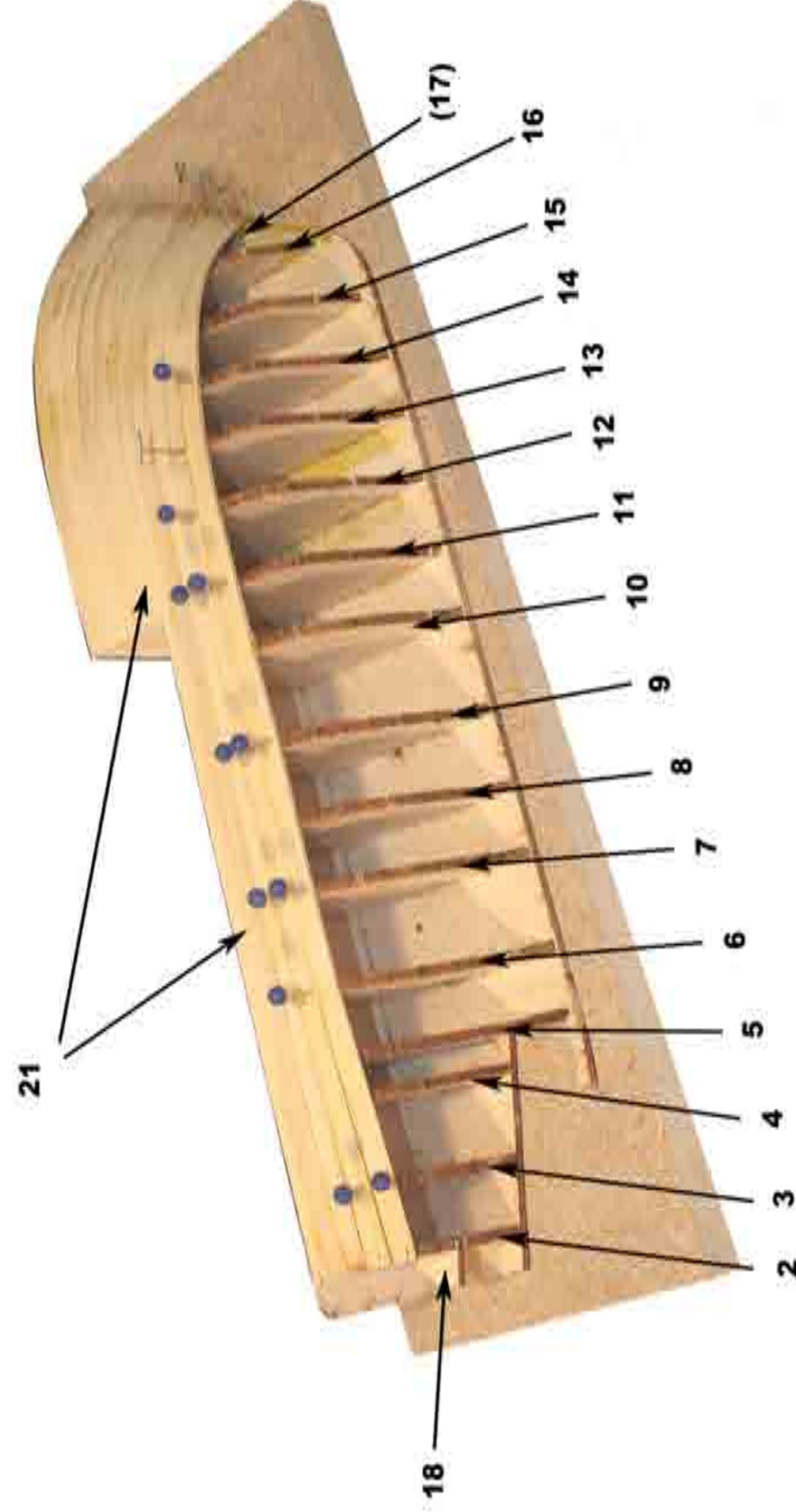

DK

Trin 5

Lim beklædningslisterne nr. 21 på spanterne, startende fra toppen. Lad listerne ligge i vand et stykke tid før påmontering, da det gør det nemmere at bøje listerne. Arbejd langsomt og omhyggeligt med skroget - det giver det bedste resultat.

GB

Step 5

Attach the hull planks 21, starting from the top. Take time to let the planks soak in water for a time before attaching. Work slowly and carefully.

D

Baustufe 5

Befestigen Sie jetzt, von oben angefangen, die Rumpfplanken 21. Lassen Sie die Planken einige Zeit in Wasser einweichen, bevor Sie diese anbringen. Arbeiten Sie langsam und vorsichtig.

F

Etape 5

Fixer les coffrages de coque 21 en commençant par le haut. Humidifier les coffrages dans de l'eau afin qu'ils se courbent plus facilement, procéder doucement et précisément.

NL

Stap 5

Begin het beplanken van de romp bovenaan met latjes 21. De latten in water laten weken zodat ze makkelijker te buigen zijn. Zet de latten met glaskopspeiden vast op de spanten tot de latten droog zijn en lijm ze dan op de romp. Werk langzaam en zorgvuldig.

E

Paso 5

Fijar las tracas del casco 21, comenzando por la parte superior. Dejar las tracas en remojo durante un tiempo antes de montar. El trabajo deberá realizarse lentamente y con cuidado.

I

Fase 5

Fissare le tavole 21 dello scafo iniziando dall'alto. Lasciare immerse in acqua per qualche tempo le tavole prima di fissarle. Lavorare lentamente e con cura.

P

Passo 5

Prenda as tábuas do casco, 21, começando por cima. As tábuas devem ficar imersas em água durante algum tempo antes de serem fixadas. Trabalhe lenta e cuidadosamente.

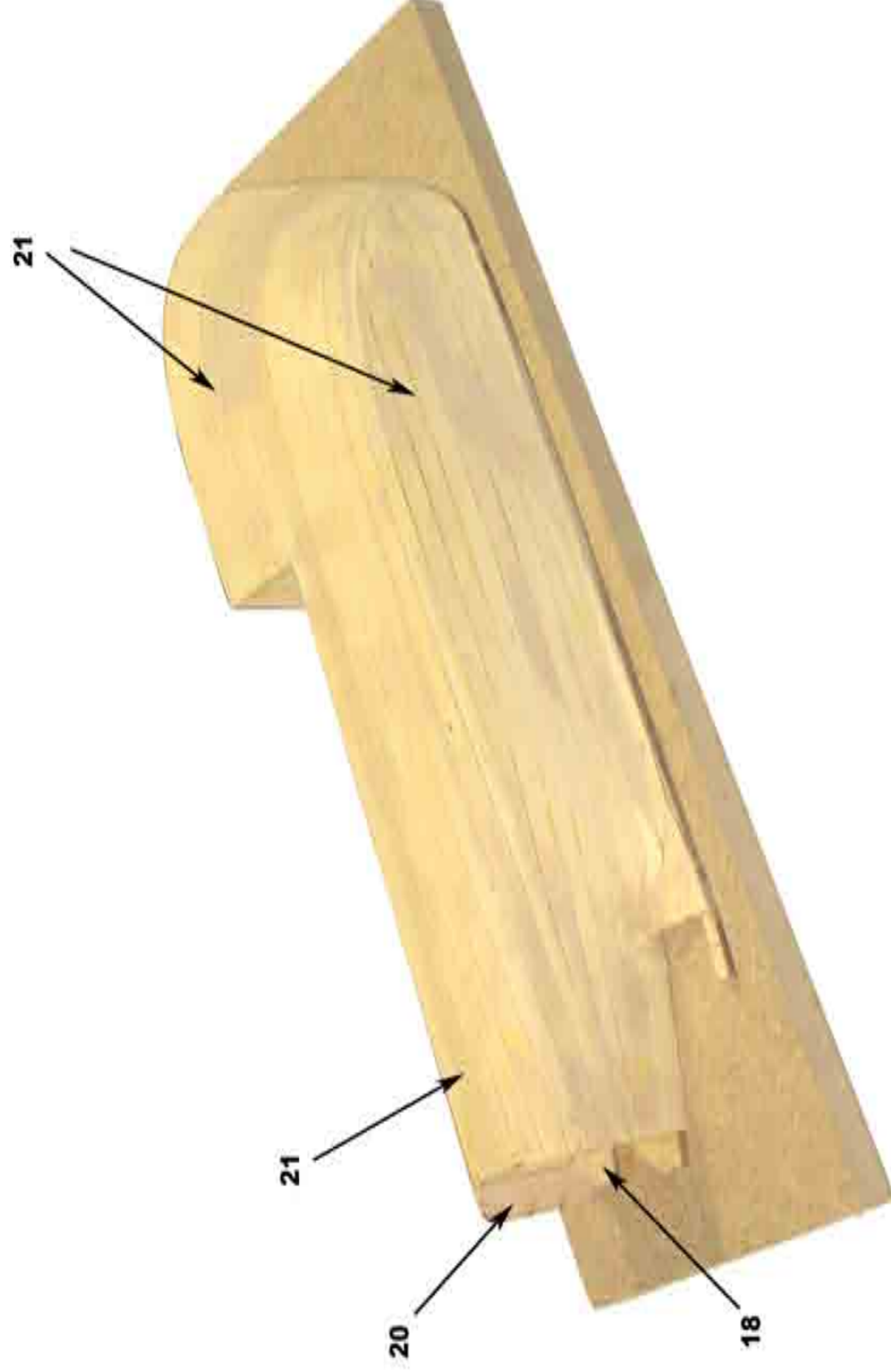

DK

Trin 5

Lim beklædningslisterne nr. 21 på spanterne, startende fra toppen. Lad listerne ligge i vand et stykke tid før påmontering, da det gør det nemmere at bøje listerne. Arbejd langsomt og omhyggeligt med skroget - det giver det bedste resultat.

GB

Step 5

Attach the hull planks 21, starting from the top. Take time to let the planks soak in water for a time before attaching. Work slowly and carefully.

D

Baustufe 5

Befestigen Sie jetzt, von oben angefangen, die Rumpfplanken 21. Lassen Sie die Planken einige Zeit in Wasser einweichen, bevor Sie diese anbringen. Arbeiten Sie langsam und vorsichtig.

F

Etape 5

Fixer les coffrages de coque 21 en commençant par le haut. Humidifier les coffrages dans de l'eau afin qu'ils se courbent plus facilement, procédez doucement et précisément.

NL

Stap 5

Begin het beplanken van de romp bovenaan met latjes 21. De latten in water laten weken zodat ze makkelijker te buigen zijn. Zet de latten met glaskopselden vast op de spanten tot de latten droog zijn en lijm ze dan op de romp. Werk langzaam en zorgvuldig.

E

Paso 5

Fijar las tracas del casco 21, comenzando por la parte superior. Dejar las tracas en remojo durante un tiempo antes de montar. El trabajo deberá realizarse lentamente y con cuidado.

I

Fase 5

Fissare le tavole 21 dello scafo iniziando dall'alto. Lasciare immerse in acqua per qualche tempo le tavole prima di fissarle. Lavorare lentamente e con cura.

P

Passo 5

Prenda as tábuas do casco, 21, começando por cima. As tábuas devem ficar imersas em água durante algum tempo antes de serem fixadas. Trabalhe lenta e cuidadosamente.



DK

Trin 6

Når skroget er tørt, fjern så MDF-pladen og lav den anden halvdel. Vær opmærksom på at spejlvende anden halvdel, så de passer sammen til et færdigt skrog.

GB

Step 6

After the hull has dried, remove it from the MDF plate and start making the other side in the same fashion. Please note that this side has to be a mirror-image of the first so you do not involuntarily make two identical hull sides.

D

Baustufe 6

Entfernen Sie die Rumpfhälfte, nachdem diese getrocknet ist, von der MDF-Platte und bauen Sie die andere Rumpfhälfte in derselben Art zusammen. Beachten Sie, dass die zweite Rumpfhälfte ein Spiegelbild der ersten Rumpfhälfte sein muss, und Sie nicht zufällig zwei identische Rumpfhälften erstellen.

F

Etape 6

Après séchage de la coque, la retirer du support MDF et commencer l'autre côté de la même façon. Noter que ce côté doit être une image « miroir » du premier, ne pas faire 2 côté identiques.

NL

Stap 6

Als de romp dicht is en de lijm goed gedroogd, de rompheift van de bouwplank aftalen en de andere rompheift op dezelfde manier maken; dit wordt een spiegelbeeld van de eerste helft. De rompheiften nu allebei goed glad schuren, kieren opvullen met een mengsel van lijm en zaagsel.

E

Paso 6

Una vez seco el casco, se separa de la placa MDF y se comienza a construir el otro lado siguiendo el mismo procedimiento. Deberá tenerse en cuenta que este lado ha de ser un reflejo simétrico del primero, evitando así construir dos lados idénticos del casco.

I

Fase 6

Quando lo scafo si è asciugato, rimuoverlo dal piano MDF e procedere con lo stesso metodo per l'altra metà dello scafo. Si prega notare che l'altra metà deve essere un'immagine speculare della prima metà, quindi non costruire involontariamente due metà identiche dello scafo.

P

Passo 6

Depois de seco o casco, separe-o da placa de MDF e inicie o trabalho do outro lado, seguindo o mesmo procedimento. Observe que este lado deve ser a imagem reflectida da outra metade: cuidado para não acabar com duas metades idênticas.



DK

Trin 7

Lim forsigtigt de to skrog-halvdele sammen. Sørg for at de passer perfekt sammen, og slib evt. kanterne til. Lim del nr. 22 på kølen del 1 og spant del 18.

GB

Step 7

Carefully glue the two halves together. Make sure that they are a tight fit; some sanding may be needed. Also, glue part 22 to 1 and 18 according to the pictures.

D

Baustufe 7

Kleben Sie die beiden Hälften sorgfältig zusammen. Achten Sie darauf, dass die beiden Hälften maßgenau aneinander passen; vielleicht müssen Sie ein wenig nachschleifen. Kleben Sie Teil 22 an Teil 1 und 18, so wie in der Darstellung gezeigt.

F

Etape 7

Coller les 2 demi coques l'une contre l'autre, ajuster si nécessaire pour obtenir un assemblage précis. Coller les pièces 22 à 1 et 18 conformément aux photos.

NL

Stap 7

Lijm de twee romphelften zorgvuldig tegen elkaar, eventueel de kielkanten afvlakken op een vel schuurpapier zodat ze zonder kieren perfect tegen elkaar passen. Lijm 22 tegen hulpstukken 18 en de kiel 1

E

Paso 7

Encolar y unir cuidadosamente las dos mitades asegurándose de que encajan perfectamente; puede ser necesario lijar. Pegar la pieza 22 a la 1 y la 18 como se muestra en la imagen.

I

Fase 7

Incollare le due metà dello scafo. Assicurarsi che aderiscano perfettamente. Occorrerà forse smerigliare leggermente. Incollare anche la parte 22 alla parte 1 e 18, come illustrato nelle immagini.

P

Passo 7

Una cuidadosamente as duas metades com cola. O encaixe deve ser perfeito; se necessário, use uma lixa para nivelar. Cole também a peça 22 às peças 1 e 18, de acordo com a ilustração.

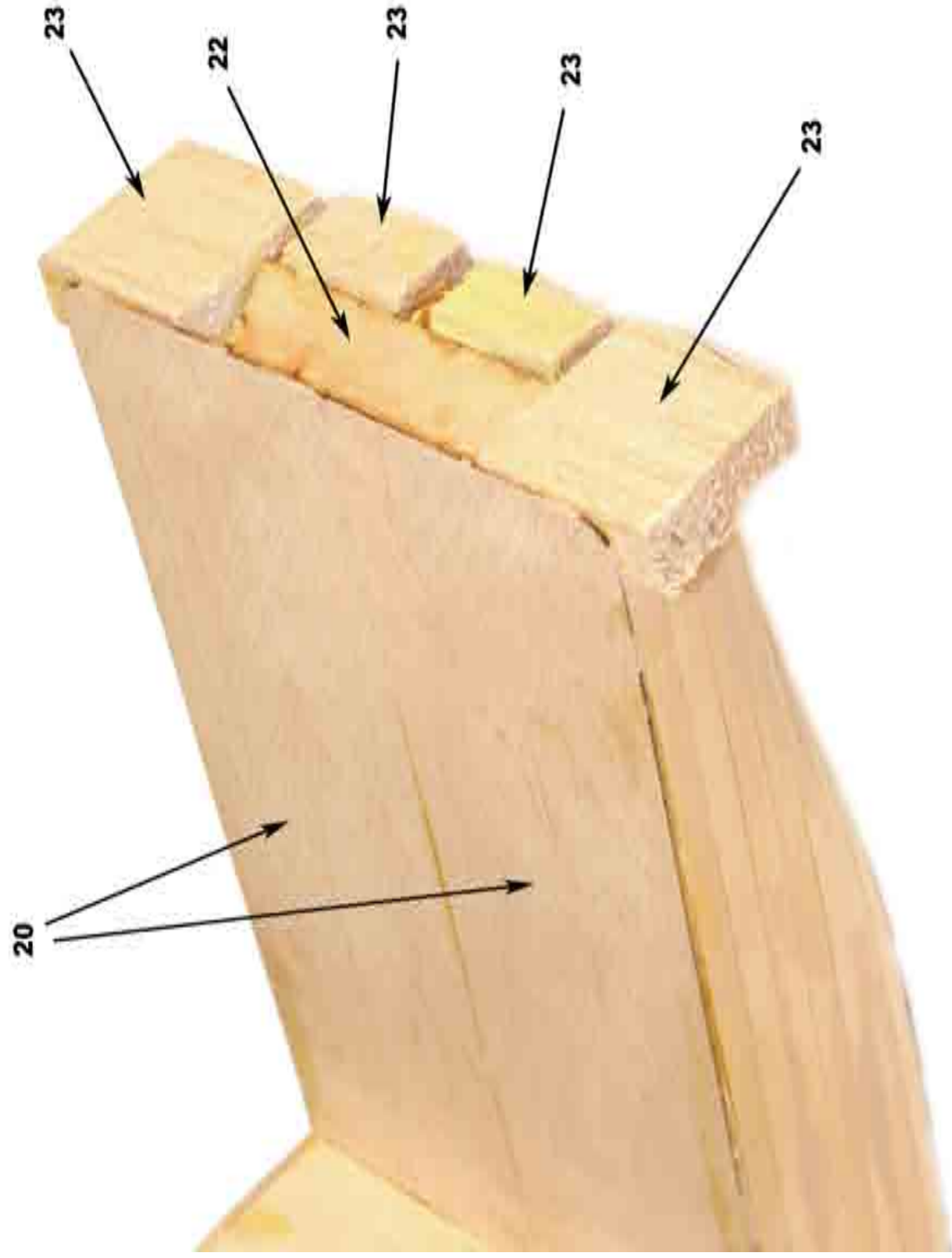

DK

Trin 8

Lim del nr. 22 på kølen del 1 og spant del 18. Skær blok no. 23 i fire dele og placer på begge sider og under del nr. 22. Når limen er tørret slibes delene, så de passer til skrogets facon.

GB

Step 8

Place the block 23 on the rear part of the hull after having cut it into four main pieces. After the glue has dried, sand the parts to form the rear of the hull.

D

Baustufe 8

Bringen Sie den Block 23, nachdem Sie diesen in vier Hauptteile geschnitten haben, am Heck des Rumpfes an. Schleifen Sie das Heck in Form, nachdem der Kleber durchgetrocknet ist.

F

Etape 8

Placer le bloc 23 sur la partie arrière de la coque après l'avoir coupé en 4 parties principales. Poncer les pièces après séchage pour former l'arrière de la coque.

NL

Stap 8

Zaag 23 in 4 stukken en lijm ze achter tegen de romp. Schuur ze dan in vorm.

E

Paso 8

Colocar el bloque 23 en la parte trasera del casco tras haberlo cortado en cuatro piezas principales. Una vez seco el pegamento, lijar las piezas para formar la parte trasera del casco.

I

Fase 8

Posizionare il blocco 23 sul retro dello scafo dopo averlo tagliato in quattro pezzi grandi. Quando la colla si è asciugata, smerigliare le parti al fine di modellare il retro dello scafo.

P

Passo 8

Posicione o bloco 23 na parte traseira do casco, depois de o cortar em quatro pedaços principais. Depois de seca a cola, lixe as peças para formar a parte traseira do casco.

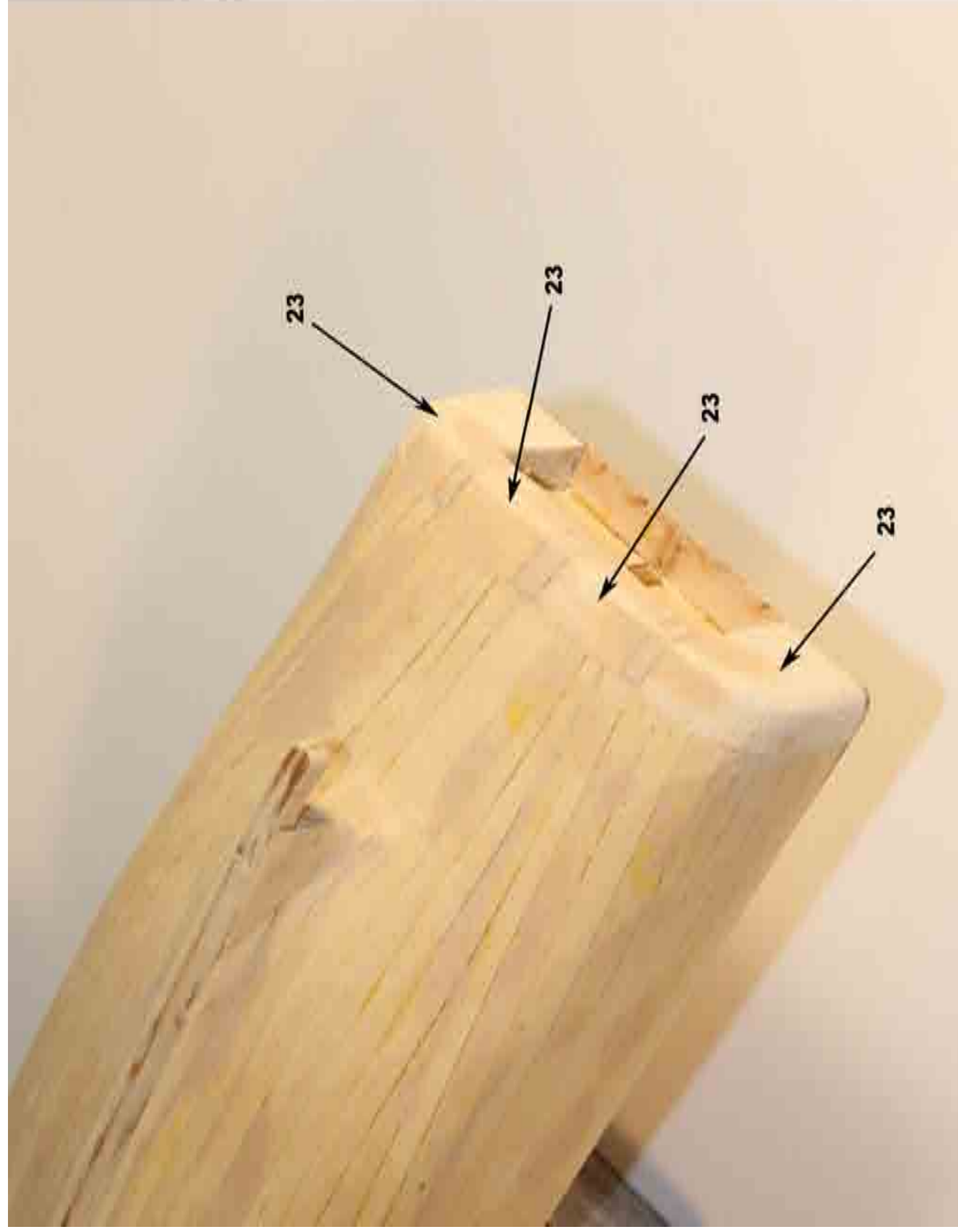

DK

Trin 8

Skær blok no. 23 i fire dele og placer på begge sider og under del nr. 22. Når limen er tørret slibes delene, så de passer til skrogets facon.

GB

Step 8

Place the block 23 on the rear part of the hull after having cut it into four main pieces. After the glue has dried, sand the parts to form the rear of the hull.

D

Baustufe 8

Bringen Sie den Block 23, nachdem Sie diesen in vier Hauptteile geschnitten haben, am Heck des Rumpfes an. Schleifen Sie das Heck in Form, nachdem der Kleber durchgetrocknet ist.

F

Etape 8

Placer le bloc 23 sur la partie arrière de la coque après l'avoir coupé en 4 parties principales. Poncer les pièces après séchage pour former l'arrière de la coque.

NL

Stap 8

Zaag 23 in 4 stukken en lijm ze achter tegen de romp. Schuur ze dan in vorm.

E

Paso 8

Colocar el bloque 23 en la parte trasera del casco tras haberlo cortado en cuatro piezas principales. Una vez seco el pegamento, lijar las piezas para formar la parte trasera del casco.

I

Fase 8

Posizionare il blocco 23 sul retro dello scafo dopo averlo tagliato in quattro pezzi grandi. Quando la colla si è asciugata, smerigliare le parti al fine di modellare il retro dello scafo.

P

Passo 8

Posicione o bloco 23 na parte traseira do casco, depois de o cortar em quatro pedaços principais. Depois de seca a cola, lixe as peças para formar a parte traseira do casco.

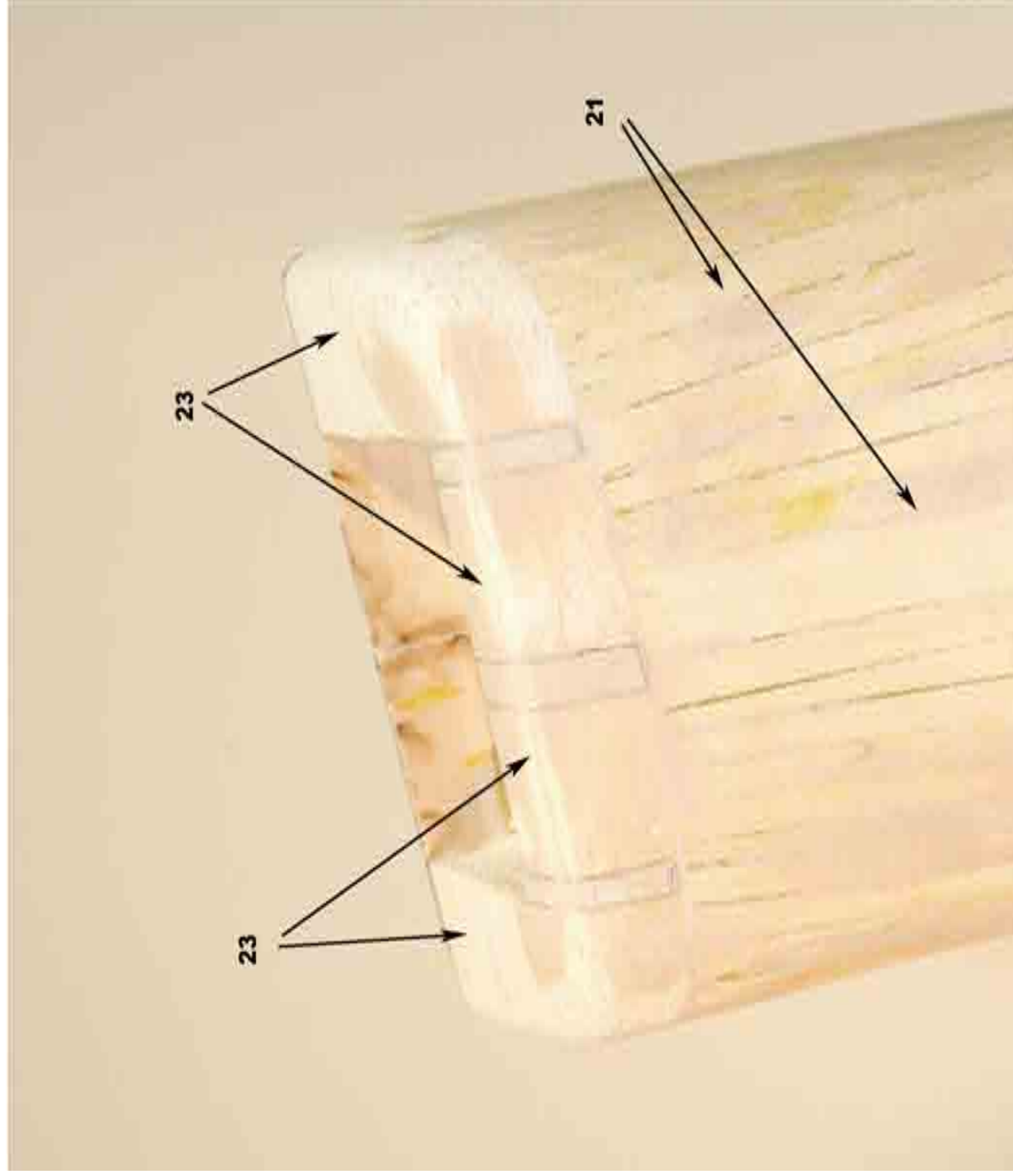

DK

Trin 8

Skær blok no. 23 i fire dele og placer på begge sider og under del nr. 22. Når limen er tørret slibes delene, så de passer til skrogets facon.

GB

Step 8

Place the block 23 on the rear part of the hull after having cut it into four main pieces. After the glue has dried, sand the parts to form the rear of the hull.

D

Baustufe 8

Bringen Sie den Block 23, nachdem Sie diesen in vier Hauptteile geschnitten haben, am Heck des Rumpfes an. Schleifen Sie das Heck in Form, nachdem der Kleber durchgetrocknet ist.

F

Etape 8

Placer le bloc 23 sur la partie arrière de la coque après l'avoir coupé en 4 parties principales. Poncer les pièces après séchage pour former l'arrière de la coque.

NL

Stap 8

Zaag 23 in 4 stukken en lijm ze achter tegen de romp. Schuur ze dan in vorm.

E

Paso 8

Colocar el bloque 23 en la parte trasera del casco tras haberlo cortado en cuatro piezas principales. Una vez seco el pegamento, lijar las piezas para formar la parte trasera del casco.

I

Fase 8

Posizionare il blocco 23 sul retro dello scafo dopo averlo tagliato in quattro pezzi grandi. Quando la colla si è asciugata, smerigliare le parti al fine di modellare il retro dello scafo.

P

Passo 8

Posicione o bloco 23 na parte traseira do casco, depois de o cortar em quatro pedaços principais. Depois de seca a cola, lixe as peças para formar a parte traseira do casco.

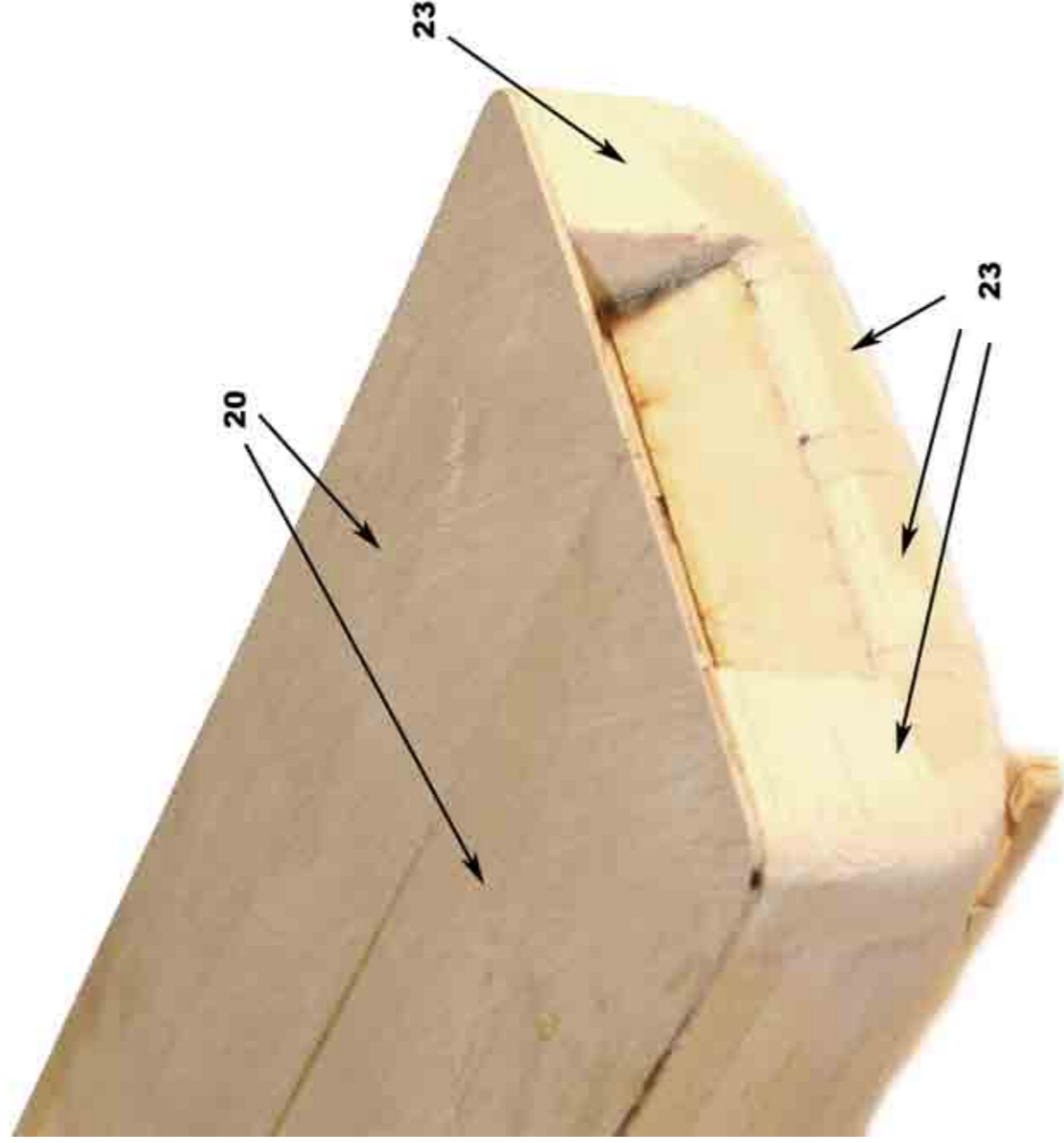

DK

Trin 8

Skær blok no. 23 i fire dele og placer på begge sider og under del nr. 22. Når limen er tørret slibes delene, så de passer til skrogets facon.

GB

Step 8

Place the block 23 on the rear part of the hull after having cut it into four main pieces. After the glue has dried, sand the parts to form the rear of the hull.

D

Baustufe 8

Bringen Sie den Block 23, nachdem Sie diesen in vier Hauptteile geschnitten haben, am Heck des Rumpfes an. Schleifen Sie das Heck in Form, nachdem der Kleber durchgetrocknet ist.

F

Etape 8

Placer le bloc 23 sur la partie arrière de la coque après l'avoir coupé en 4 parties principales. Poncer les pièces après séchage pour former l'arrière de la coque.

NL

Stap 8

Zaag 23 in 4 stukken en lijm ze achter tegen de romp. Schuur ze dan in vorm.

E

Paso 8

Colocar el bloque 23 en la parte trasera del casco tras haberlo cortado en cuatro piezas principales. Una vez seco el pegamento, lijar las piezas para formar la parte trasera del casco.

I

Fase 8

Posizionare il blocco 23 sul retro dello scafo dopo averlo tagliato in quattro pezzi grandi. Quando la colla si è asciugata, smerigliare le parti al fine di modellare il retro dello scafo.

P

Passo 8

Posicione o bloco 23 na parte traseira do casco, depois de o cortar em quatro pedaços principais. Depois de seca a cola, lixe as peças para formar a parte traseira do casco.

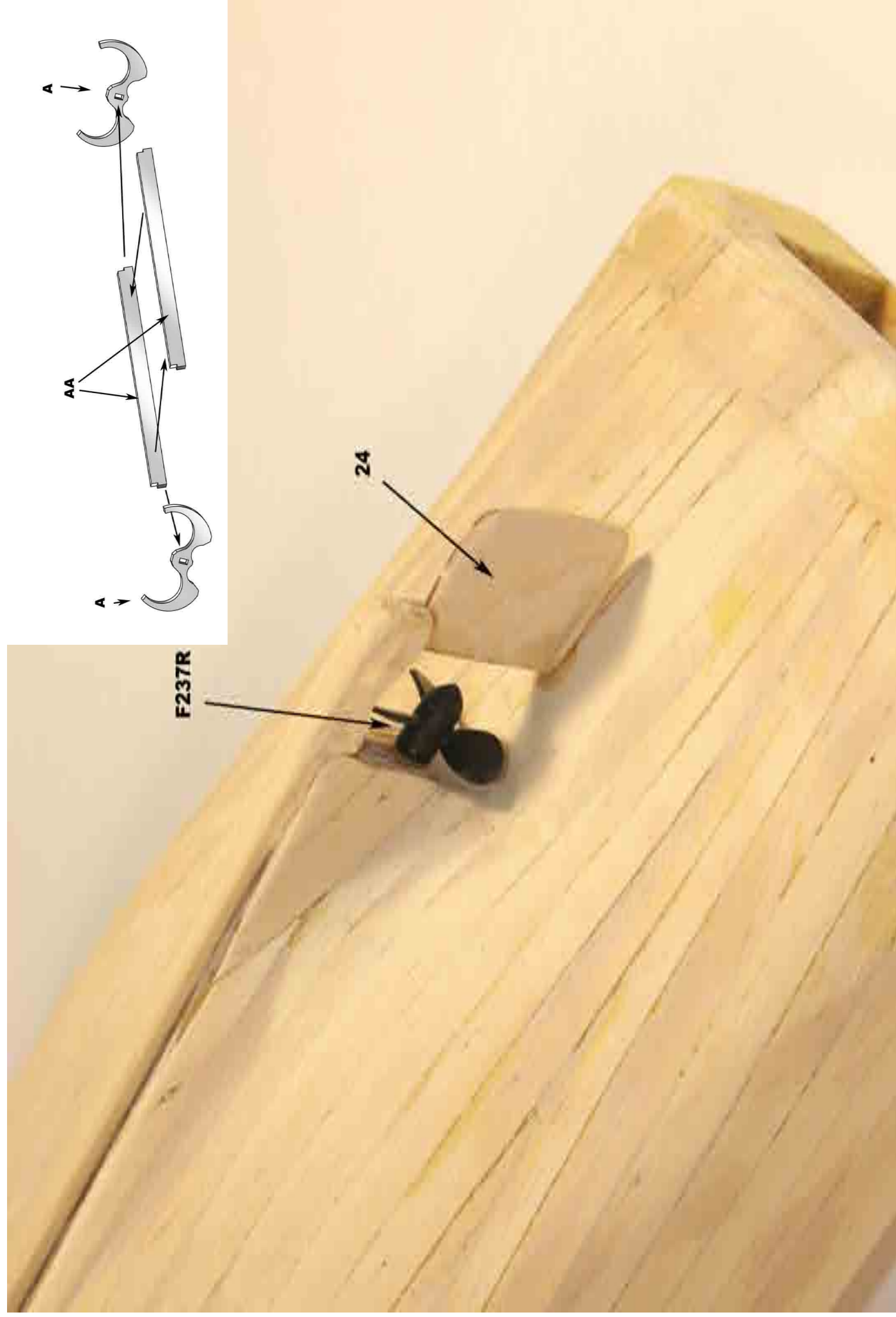

DK

Trin 9

Brug spartelmasse til at udfylde revner og huller og efterbehandl med sandpapir, for at få et jævnt og flot skrog. Det rigtige skib har et metalkrog og har derfor helt glatte overflader. Fastgør propellen F237R og roret nr. 24 med lim, som vist på billedet. Lim de to AA dele sammen og lim en A dele i hver ende, for at lave beddingen til skibet.

GB

Step 9

Use some putty and sandpaper to even out the hull and make it smooth. The real boat had a metal hull and therefore none of the planking should be seen. Attach the propeller F237R and the rudder 24 by gluing them into place. Glue the two AA parts together and place one A part on each end to make the support for the ship.

D

Baustufe 9

Verwenden Sie etwas Holzkit und Schleifpapier, um den Rumpf glatt zu gestalten. Das Originalschiff hatte einen Metallrumpf, weshalb keine der Planken sichtbar sein sollte. Befestigen Sie den Schiffspropeller F237R und das Ruder 24 mit Kleber. Kleben Sie die beiden AA-Teile zusammen und bringen Sie jeweils ein A-Teil an jedem Ende an, um die Stütze für das Schiff herzustellen.

F

Etape 9

Utiliser un apprêt à bois et poncer pour obtenir une coque régulière. Le vrai bateau possède une coque en métal, les coffrages ne doivent pas être visibles. Coller en place l'hélice F237R et le gouvernail 24. Coller les 2 pièces AA ensemble et placer une pièce A à chaque extrémité pour faire les supports du bateau.

NL

Step 9

De romp nu goed glad schuren. Het echte schip had een stalen romp, dus de latten mogen niet meer zichtbaar zijn. Kieren kunnen met wat plamuur opgevuld worden. Lijm nu roer 24 en de schroef F237L tegen de romp. De standaard voor de romp maken door de 2 delen AA tegen elkaar en aan ieder eind 1 deel A te lijmen.

I

Fase 9

Utilizzare stucco e carta vetrata al fine di levigare lo scafo e renderlo liscio. Il peschereccio vero aveva uno scafo in metallo e per questa ragione non dovrebbe distinguersi alcun tavolato del ponte. Montare l'elica F237R e il timone 24 incollandoli nella corretta posizione. Incollare insieme le due parti AA e collocare una parte A su ciascuna estremità al fine di creare il supporto per il peschereccio.

P

Passo 9

Use um pouco de massa e lixa para que o casco fique liso. O barco verdadeiro possuía um casco de metal, por isso as costuras das tábuas não devem ficar visíveis. Fixe a hélice F237R e o leme 24 com cola. Una as duas peças AA com cola, e coloque uma peça A em cada extremidade para servir de apoio ao barco.

E

Paso 9

Utilizar algo de masilla y papel de lija para nivelar y suavizar la superficie del casco. El casco del barco real era de metal, por lo que las tracas no deben quedar visibles. Pegar la hélice F237R y el timón 24 en los lugares correspondientes. Encolar y unir las dos piezas AA y colocar una pieza A en cada extremo para construir el soporte del barco.

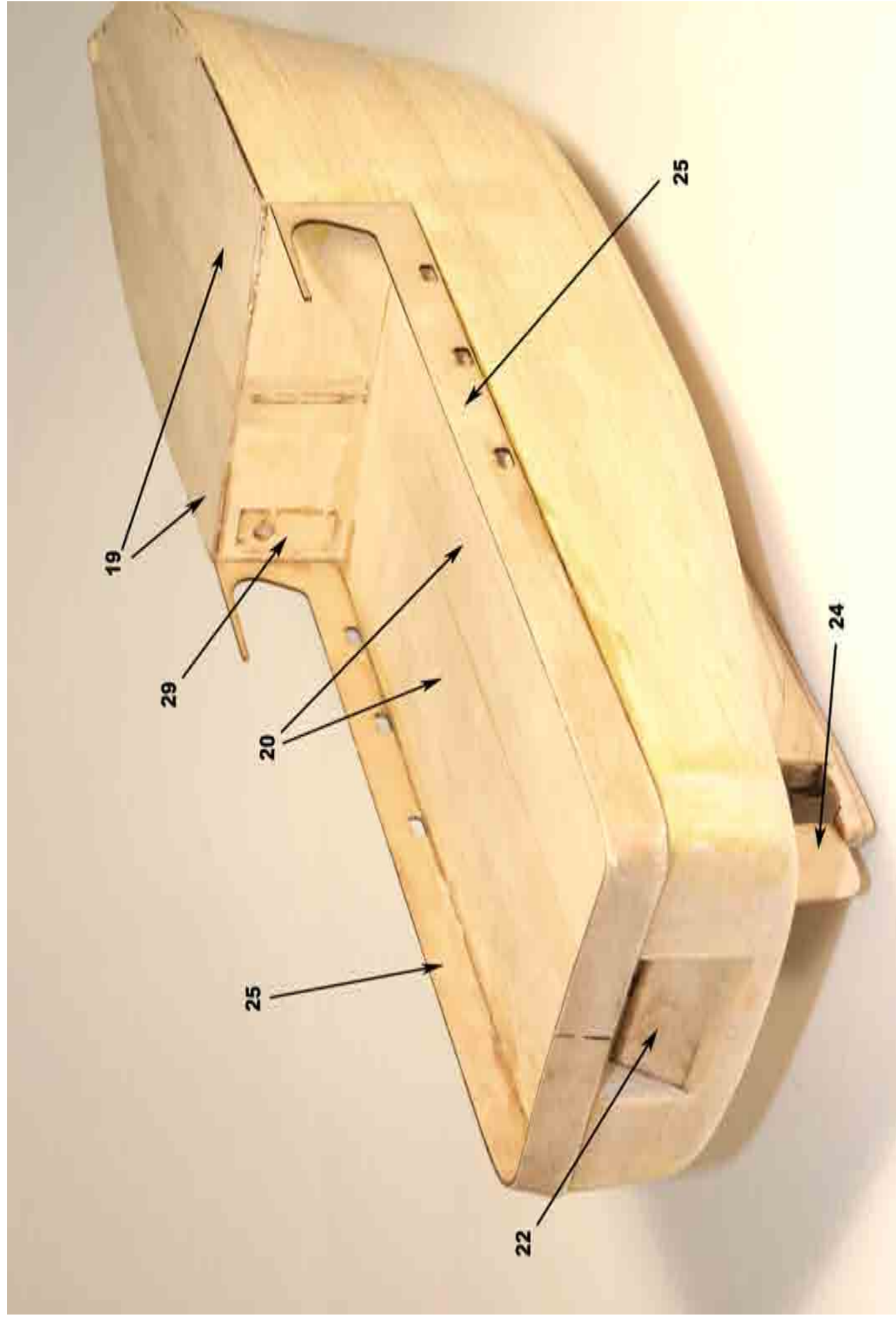

DK

Trin 10

Fastgør del 25 efter at have lagt den i blød i vand et stykke tid. Bøj forsigtigt den ene ende af del 25 og form den efter agter dækket. Der er en smule overlap på de to dele 25, som kan bruges til at lave bagende stærkere og som kan tilpasses med sandpapir. Alternativt skæres overskydende materiale væk og limes eksakt sammen.

GB

Step 10

Attach parts 25 after letting them soak in water for a time. Carefully bend the rear portion of 25 and fit it along the rear deck. There is a small amount of overlap between the two parts; this can be used to make a strong bond and later sanded to shape, or it can be removed before gluing the parts together in the back.

D

Baustufe 10

Bringen Sie die Teile 25 an, nachdem diese einige Zeit in Wasser eingeweicht wurden. Biegen Sie den hinteren Teil des Teils 25 vorsichtig und befestigen Sie es am Hinterdeck. Die Teile lappen ein wenig übereinander; diese Überlappung kann entweder fest miteinander verklebt und anschließend abgeschliffen werden, oder die Überlappung kann vor dem Verkleben entfernt werden.

F

Etape 10

Humidifier la pièce 25 et la coller en place. Courber la partie arrière de la pièce 25 et l'ajuster le long du pont arrière. Les 2 parties se recouvrent légèrement, ce qui peut être mis à profit pour réaliser un joint de colle généreux qui sera poncé plus tard, ou éventuellement le recouvrement peut être supprimé avant de coller les pièces à l'arrière.

NL

Stap 10

Verschansingdelen 25 in water laten weken en in vorm buigen; U kunt een buigmal maken door een aantal spijkers in een stuk plank te slaan op de lijn van de kromming van het achterdek en de natte delen 25 hiertussen te laten drogen. Daarna kunt U ze op de romp lijmen. Er is een kleine overlap van de twee delen 25 aan de achterkant. U kunt deze overlap gebruiken voor een steviger lijmverbinding en ze later met plamuur opvullen en glad schuren of U kunt de overlap afsnijden en delen koud tegen elkaar lijmen.

I

Fase 10

Fissare le parti 25 dopo averle tenute immerse in acqua per qualche tempo. Piegare accuratamente la parte posteriore della parte 25 e fissarla lungo il ponte posteriore. Si presenterà una piccola sovrapposizione fra le due metà; questa sovrapposizione può essere utilizzata per creare una forte giunzione che poi va smerigliata per prendere la forma giusta, ovvero potrà essere rimossa prima di incollare insieme le parti nella parte posteriore.

P

Passo 10

Prenda as peças 25 após terem permanecido imersas na água durante algum tempo. Curve cuidadosamente a porção traseira da peça 25 e encaixe-a à volta do convés traseiro. Há uma pequena sobreposição entre as duas peças; ela poderá ser utilizada para reforçar a junta, e depois poderá ser lixada, ou poderá ser eliminada antes da união das partes traseiras.

E

Paso 10

Insertar las piezas 25 tras dejar en remojo durante un tiempo. Doblar cuidadosamente la parte trasera de la pieza 25 y adaptarla a la cubierta trasera. Las dos piezas se traslapan un poco. Esto puede utilizarse para reforzar la unión retocando a continuación con lija, o bien puede eliminarse antes de pegar las dos partes por detrás.

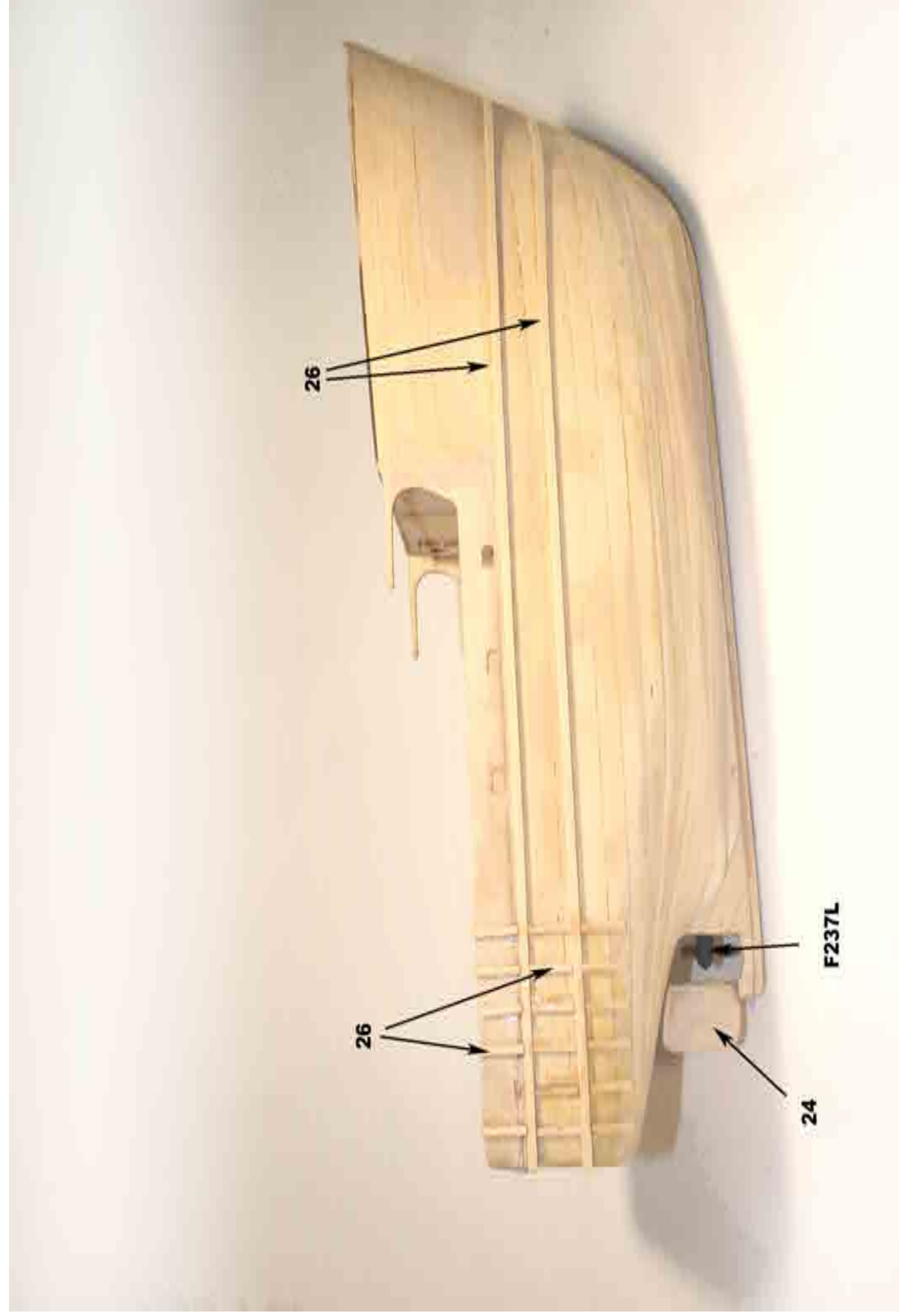

DK

Trin 11

Brug liste nr. 26 til at lave fenderen langs skroget. Tilpas dem i henhold til hovedtegning bagerst i vejledningen og i henhold til billederne. Den øverste fender placeres hvor dæk nr. 20 og ræling nr. 25 mødes. Tilpas samlingerne på liste 26 på agter for at lave illusionen af en rounding. Hvis det ønskes kan man skære små dele af liste 26 og lime fast i hjørnet for at have mere materiale at slibe på.

GB

Step 11

Use strip 26 to make the bumpers along the hull. Cut them to length according to the pictures and glue them in place. The upper bumper sits along the connection between 25 and the deck 20. Sand the joint between the rear 26 and those on the sides to create an illusion of a bend. If you feel like taking on a challenge, small parts of 26 can be formed and put in to make an even smoother corner.

D

Baustufe 11

Verwenden Sie die Leisten 26, um die Scheuerleisten am Rumpf zu erstellen. Schneiden Sie die Leisten in Länge, wie auf dem Bild dargestellt, und kleben Sie diese dann an den Rumpf. Die obere Scheuerleiste verläuft genau auf der Verbindungsstelle zwischen Teil 25 und dem Deck 20. Schleifen Sie die Verbindungen zwischen dem hinteren Teil 26 und den Seitenteilen, damit eine Abrundung zustande kommt. Wenn Sie es noch perfekter machen möchten, können Sie kleine Teile der Leiste 26 abschneiden und diese einfügen, um die Rundung noch weicher werden zu lassen.

F

Etape 11

Utiliser la baguette 26 pour faire les pare-chocs le long de la coque. Les couper à longueur en fonction des photos et les coller en place. Le pare-choc supérieur repose le long du raccord entre la pièce 25 et le pont 20. Poncer le raccord entre l'arrière 26 et les côtés pour donner l'illusion de courbure. Les petites pièces 26 peuvent également être formées pour faire des angles plus arrondis.

NL

Stap 11

Gebruik strip 26 voor de berghouten op de romp. Snij ze op maat en lijm ze tegen de romp. De bovenste strip komt over de naad van dek en dekschansing. Schuur de verticale stukjes vloeiend naar boven en beneden.

E

Paso 11

Utilizar la tira 26 para hacer los parachoques del casco. Cortar tiras de la longitud adecuada como muestran las imágenes y pegar donde corresponda. El para choques superior se sitúa en conexión entre 25 y la cubierta 20. Lijar la junta entre la parte trasera 26 y los laterales para dar efecto de curvatura. Esto se puede perfeccionar si se desea dando forma a pequeños trozos de 26 para conseguir una esquina aún más suave.

I

Fase 11

Utilizzare il listello 26 per realizzare i parabordi lungo lo scafo. Tagliarlo nella lunghezza desiderata seguendo le illustrazioni e incollare i parabordi nella posizione corretta. Il parabordo superiore si trova lungo la giunzione fra 25 e il ponte 20. Smerigliare la giunzione fra il retro 26 e quelle presenti sui fianchi al fine di creare un'illusione di curvatura. Se vi sentite di affrontare una sfida, piccole parti della parte 26 possono essere modellate ed inserite al fine di creare un angolo ancora più liscio.

P

Passo 11

Use a tira 26 para formar os pára-choques ao longo do casco. Corte-os no comprimento indicado nas ilustrações, e fixe com cola. O pára-choque superior deve ficar posicionado na junta entre a peça 25 e o convés, 20. Lixe a costura entre a parte traseira 26 e as laterais para criar uma ilusão de curva. Se desejar, poderá utilizar a peça 26 em vários segmentos curtos, para obter curvas ainda mais perfeitas.

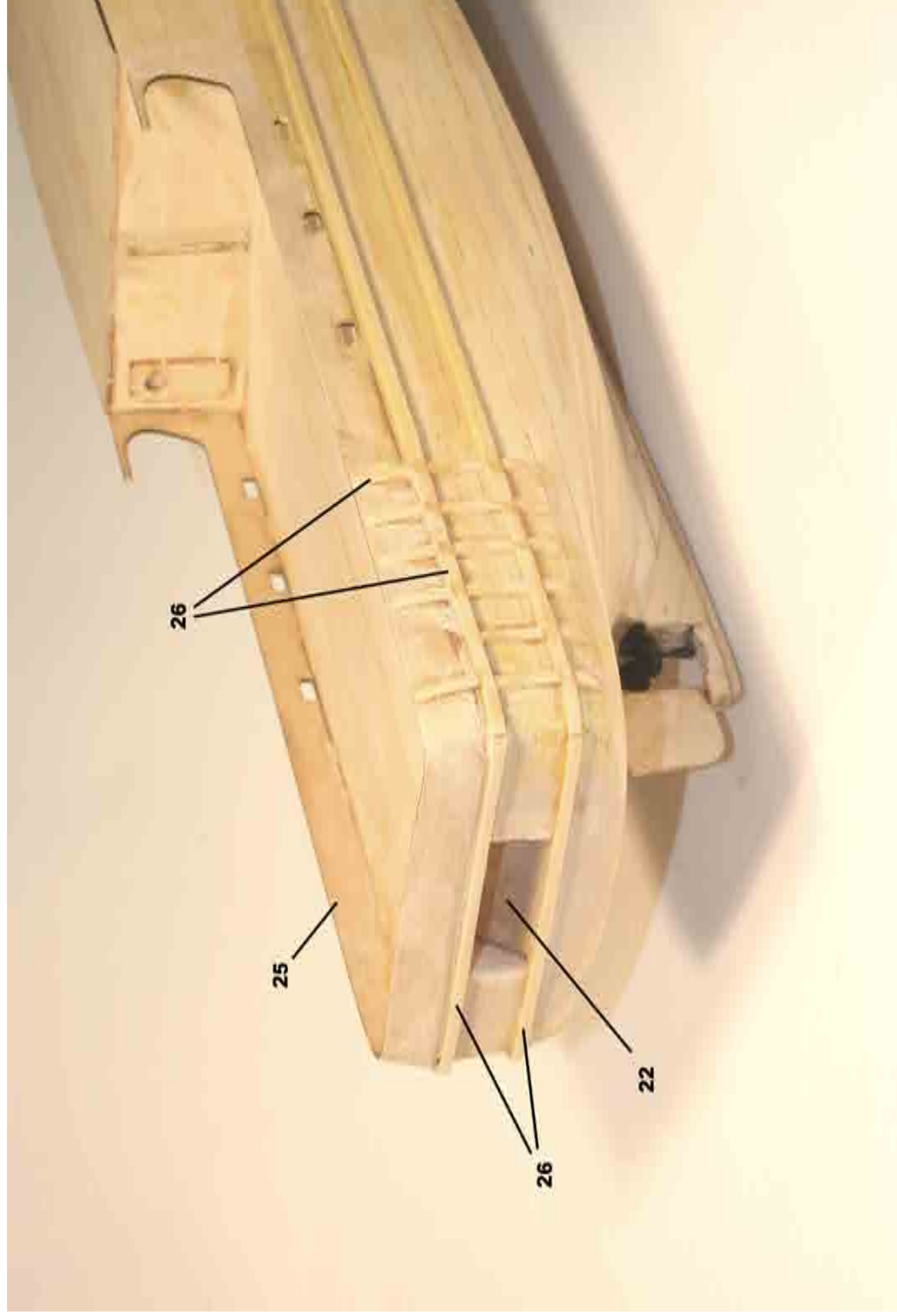

DK

Trin 11

Brug liste nr. 26 til at lave fenderen langs skroget. Tilpas dem i henhold til hovedtegning bagerst i vejledningen og i henhold til billederne. Den øverste fender placeres hvor dæk nr. 20 og ræling nr. 25 mødes. Tilpas samlingerne på liste 26 på agter for at lave illusionen af en rounding. Hvis det ønskes kan man skære små dele af liste 26 og lime fast i hjørnet for at have mere materiale at slibe på.

GB

Step 11

Use strip 26 to make the bumpers along the hull. Cut them to length according to the pictures and glue them in place. The upper bumper sits along the connection between 25 and the deck 20. Sand the joint between the rear 26 and those on the sides to create an illusion of a bend. If you feel like taking on a challenge, small parts of 26 can be formed and put in to make an even smoother corner.

D

Baustufe 11

Verwenden Sie die Leisten 26, um die Scheuerleisten am Rumpf zu erstellen. Schneiden Sie die Leisten in Länge, wie auf dem Bild dargestellt, und kleben Sie diese dann an den Rumpf. Die obere Scheuerleiste verläuft genau auf der Verbindungsstelle zwischen Teil 25 und dem Deck 20. Schleifen Sie die Verbindungen zwischen dem hinteren Teil 26 und den Seitenteilen, damit eine Abrundung zustande kommt. Wenn Sie es noch perfekter machen möchten, können Sie kleine Teile der Leiste 26 abschneiden und diese einfügen, um die Rundung noch weicher werden zu lassen.

F

Etape 11

Utiliser la baguette 26 pour faire les pare-chocs le long de la coque. Les couper à longueur en fonction des photos et les coller en place. Le pare-choc supérieur repose le long du raccord entre la pièce 25 et le pont 20. Poncer le raccord entre l'arrière 26 et les côtés pour donner l'illusion de courbure. Les petites pièces 26 peuvent également être formées pour faire des angles plus arrondis.

NL

Stap 11

Gebruik strip 26 voor de berghouten op de romp. Snij ze op maat en lijm ze tegen de romp. De bovenste strip komt over de naad van dek en dekschansing. Schuur de verticale stukjes vloeiend naar boven en beneden.

I

Fase 11

Utilizzare il listello 26 per realizzare i parabordi lungo lo scafo. Tagliarlo nella lunghezza desiderata seguendo le illustrazioni e incollare i parabordi nella posizione corretta. Il parabordo superiore si trova lungo la giunzione fra 25 e il ponte 20. Smerigliare la giunzione fra il retro 26 e quelle presenti sui fianchi al fine di creare un'illusione di curvatura. Se vi sentite di affrontare una sfida, piccole parti della parte 26 possono essere modellate ed inserite al fine di creare un angolo ancora più liscio.

P

Passo 11

Use a tira 26 para formar os pára-choques ao longo do casco. Corte-os no comprimento indicado nas ilustrações, e fixe com cola. O pára-choque superior deve ficar posicionado na junta entre a peça 25 e o convés, 20. Lixe a costura entre a parte traseira 26 e as laterais para criar uma ilusão de curva. Se desejar, poderá utilizar a peça 26 em vários segmentos curtos, para obter curvas ainda mais perfeitas.

E

Paso 11

Utilizar la tira 26 para hacer los parachoques del casco. Cortar tiras de la longitud adecuada como muestran las imágenes y pegar donde corresponda. El para choques superior se sitúa en conexión entre 25 y la cubierta 20. Lijar la junta entre la parte trasera 26 y los laterales para dar efecto de curvatura. Esto se puede perfeccionar si se desea dando forma a pequeños trozos de 26 para conseguir una esquina aún más suave.

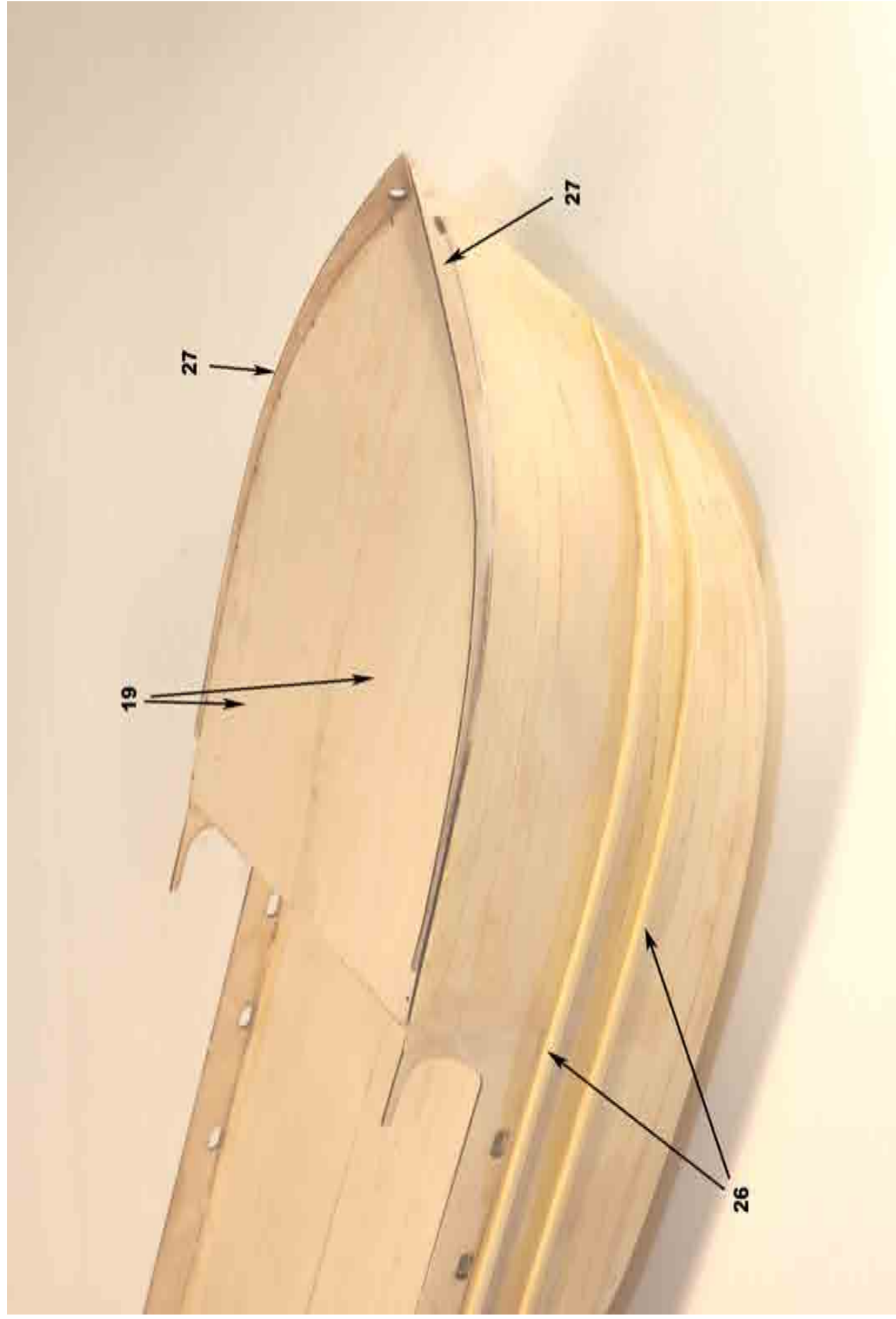

Trin 12
 Monter ræling nr. 27 på det øverste dæk. Blødgør i vand før montage. Placer topstykker nr. 28 og slib i facon.



Step 12
 Attach the railing 27 along the upper deck. Soak in water for a time. Place the top part 28 and sand to shape.



Baustufe 12
 Bringen Sie die Relling 27 auf dem Oberdeck an. Lassen Sie diese vorher eine Weile in Wasser einweichen. Bringen Sie das Oberteil 28 an und schleifen Sie die Teile glatt.



Etape 12
 Fixer les rails 27 sur le pont supérieur. Les tremper dans l'eau. Placer la pièce supérieure 28 et la poncer en forme.



Stap 12
 De 2 delen 27 in water weken en in vorm buigen. Na droging op de voorplecht lijmen en 28 in de punt lijmen en schuren.



Paso 12
 Insertar la barandilla 27 a lo largo de la cubierta superior. Dejar en remojo durante un tiempo. Colocar la pieza superior 28 y dar forma con lija.



Fase 12
 Fissare il parapetto 27 lungo il ponte superiore. Immergere in acqua per qualche tempo. Posizionare la parte superiore 28 e smerigliare per farle prendere forma.



Passo 12
 Fixe a balastrada 27 ao longo do convés superior. Deixe imersa em água durante algum tempo. Coloque a parte superior 28 e lixe para dar a forma.

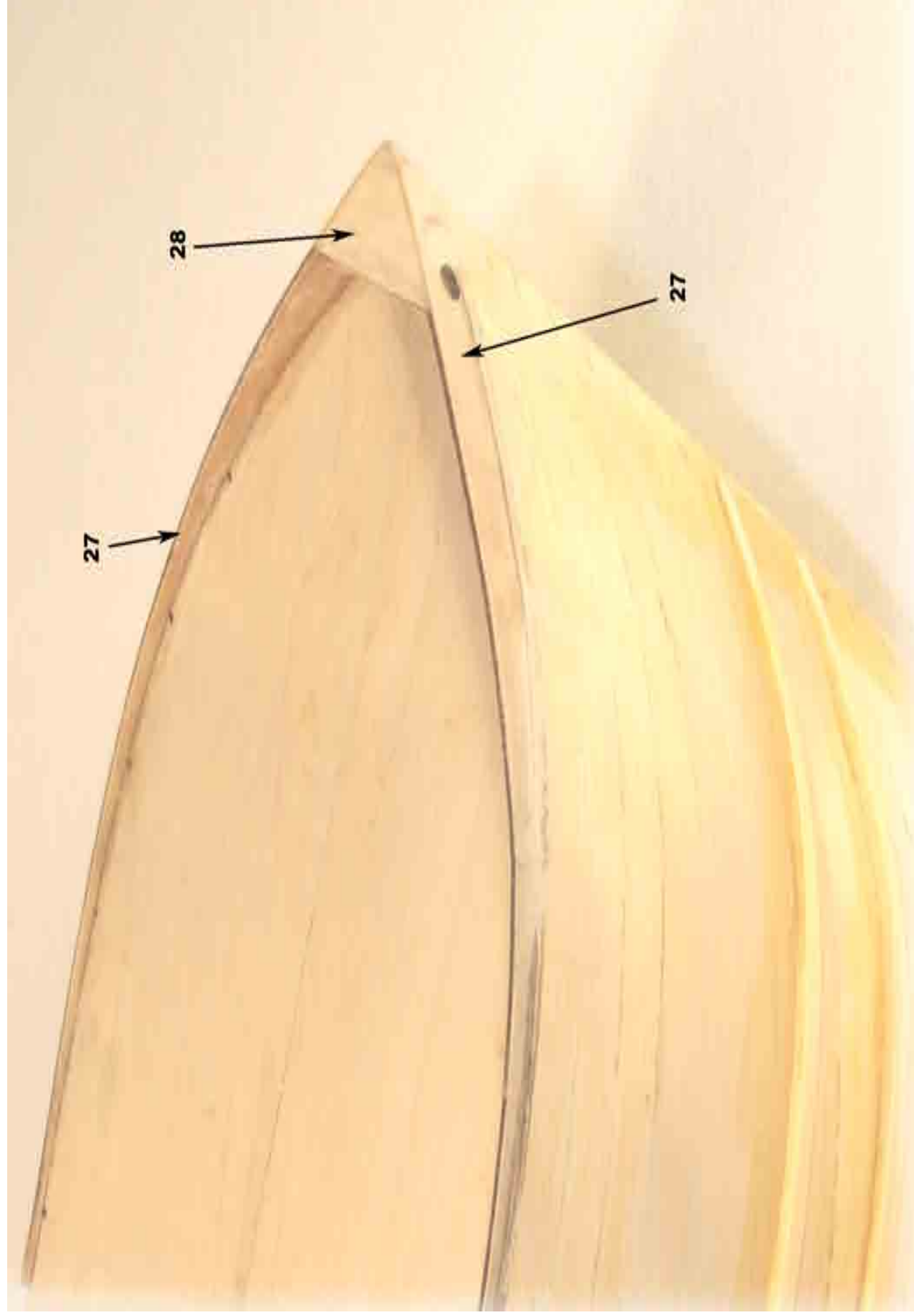

DK

Trin 12
Monter ræling nr. 27 på det øverste dæk. Blødgør i vand før montage. Placer topstykker nr. 28 og slib i facon.

GB

Step 12
Attach the railing 27 along the upper deck. Soak in water for a time. Place the top part 28 and sand to shape.

D

Baustufe 12
Bringen Sie die Relling 27 auf dem Oberdeck an. Lassen Sie diese vorher eine Weile in Wasser einweichen. Bringen Sie das Oberteil 28 an und schleifen Sie die Teile glatt.

F

Etape 12
Fixer les rails 27 sur le pont supérieur. Les tremper dans l'eau. Placer la pièce supérieure 28 et la poncer en forme.

NL

Stap 12
De 2 delen 27 in water weken en in vorm buigen. Na droging op de voorplecht lijmen en 28 in de punt lijmen en schuren.

E

Paso 12
Insertar la barandilla 27 a lo largo de la cubierta superior. Dejar en remojo durante un tiempo. Colocar la pieza superior 28 y dar forma con lija.

I

Fase 12
Fissare il parapetto 27 lungo il ponte superiore. Immergere in acqua per qualche tempo. Posizionare la parte superiore 28 e smerigliare per farle prendere forma.

P

Passo 12
Fixe a balastrada 27 ao longo do convés superior. Deixe imersa em água durante algum tempo. Coloque a parte superior 28 e lixe para dar a forma.

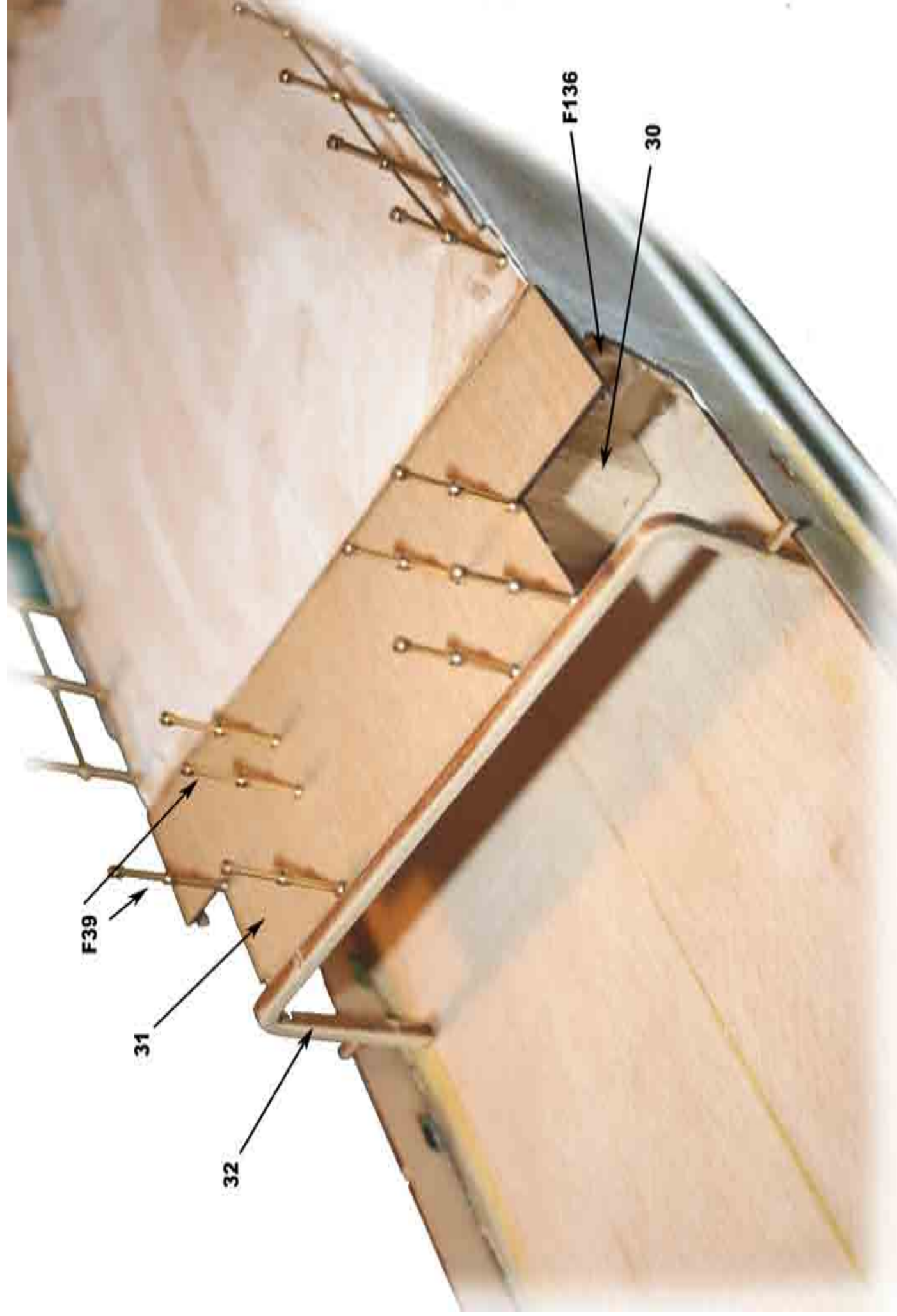

DK

Trin 13-14

Placer delene 29 (dør) og 30 (køleskab) på den bagerste væg. Redningskrans nr. F136 placeres senere da denne skal males seperat. Fastgør spildækket nr. 31 og support nr. 32 i henhold til billedet. Derefter monteres stigen F714 og kontrolboksen nr. 33 i henhold til hovedtegningerne og billederne på de næste sider. Monter kranen nr. 34 efter at have pålimet nr. F616 i henhold til billedet. Pålim kranen på dækket og op imod del 32.

GB

Step 13-14

Attach the parts on the rear wall; door 29 and freezer 30. The life ring F136 may be attached later as it is to be painted separately. - Attach the winch deck part 31 and the support 32 according to the pictures. Then, attach the ladder F714 and the control box 33 for the crane. Attach the crane 34 after having glued the two F616 in place according to the pictures. Glue the crane to the deck and the support 32.

D

Baustufe 13-14

Bringen Sie die Teile an der Hinterwand an; Tür 29 und Kühlaggregat 30. Der Rettungsring F136 sollte später angebracht werden, da er separat angestrichen werden muss. Bringen Sie Teil 31 des Windendecks und den Stützrahmen 32 wie gezeigt an. Bringen Sie danach die Leiter F714 und den Schaltkasten 33 für den Kran an. Bringen Sie den Kran 34 an, nachdem Sie die beiden Teile F616 wie gezeigt zusammengefügt haben. Kleben Sie den Kran an das Deck und den Stützrahmen 32.

F

Etape 13-14

Fixer la partie 29 et le congélateur 30 sur la paroi arrière. La bouée de sauvetage F136 sera fixée plus tard car elle doit être peinte séparément. Fixer le treuil de pont 31 et le support 32 conformément aux photos. Fixer ensuite l'échelle F714 et la boîte de commande de la grue 33. Fixer la grue 34 après avoir collé les 2 pièces F616 en fonction des photos. Coller la grue sur le pont et sur le support 32.

NL

Stap 13-14

Lijm deur 29 en vriezer 30 tegen de achterwand van het voorschip. De reddingsboei F136 schilderen en aanbrengen. Breng winchdek 31 en steun 32 aan als aangegeven; daarna ladder F714 en de bedieningskast 33 voor de kraan. Lijm de twee kabelrollen F616 aan kraan 34 en lijm de kraan op het dek en tegen steun 32.

E

Paso 13-14

Unir las piezas en la pared trasera: puerta 29 y congelador 30. El salvavidas F136 puede añadirse más adelante ya que ha de pintarse por separado. Insertar la cubierta del cabrestante pieza 31 y el soporte 32 como muestran las imágenes. A continuación insertar la escalera F714 y la caja de control 33 de la grúa. Insertar la grúa 34 una vez colocadas y encoladas las dos piezas F616 como indican las imágenes. Encolar la grúa a la cubierta y al soporte 32.

I

Fase 13-14

Fissare le parti sulla parete posteriore; porta 29 e comparto del ghiaccio 30. Il salvagente F136 può essere fissato più tardi poiché deve essere verniciato separatamente. Fissare la parte 31 del ponte verricello e il supporto 32 seguendo le illustrazioni. Fissare quindi la scala F714 e il riquadro di controllo 33 per la gru. Fissare la gru 34 dopo aver incollato le due parti F616 in posizione seguendo le illustrazioni. Incollare la gru al ponte e al supporto 32.

P

Passo 13-14

Fixe as peças da parede traseira; a porta, 29, e a caixa do congelador, 30. A bóia salva-vidas, F136, é fixada mais tarde, pois requer pintura separadamente. Prenda a peça 31, convés de guinchos, e a estrutura de apoio, 32, de acordo com as ilustrações. Em seguida, fixe a escada, F714 e a caixa de controlo 33 da grua. Fixe a grua, 34, depois de ter colado as duas peças F616 no seu lugar, de acordo com as ilustrações. Cole a grua ao convés e a estrutura de apoio 32.

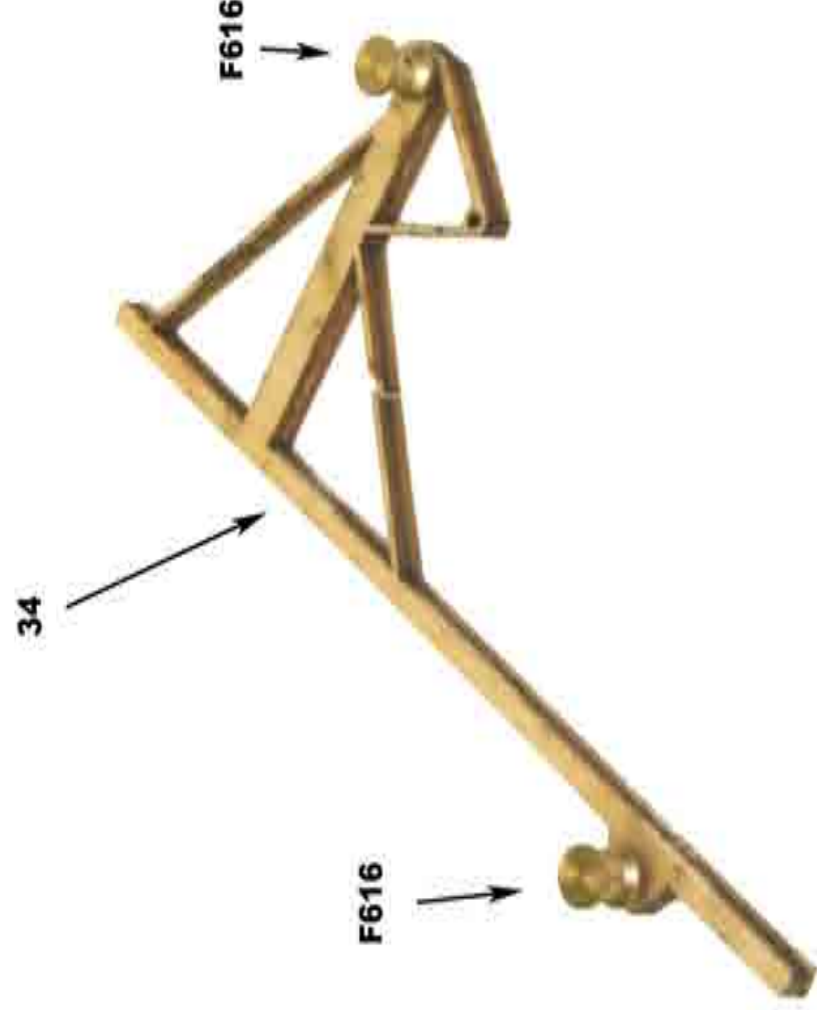

DK

Trin 13-14

Placer delene 29 (dør) og 30 (køleskab) på den bagerste væg. Redningskrans nr. F136 placeres senere da denne skal males seperat. Fastgør spildækket nr. 31 og support nr. 32 i henhold til billedet. Derefter monteres stigen F714 og kontrolboksen nr. 33 i henhold til hovedtegningerne og billederne på de næste sider. Monter kranen nr. 34 efter at have pålimet nr. F616 i henhold til billedet. Pålim kranen på dækket og op imod del 32.

GB

Step 13-14

Attach the parts on the rear wall; door 29 and freezer 30. The life ring F136 may be attached later as it is to be painted separately. - Attach the winch deck part 31 and the support 32 according to the pictures. Then, attach the ladder F714 and the control box 33 for the crane. Attach the crane 34 after having glued the two F616 in place according to the pictures. Glue the crane to the deck and the support 32.

D

Baustufe 13-14

Bringen Sie die Teile an der Hinterwand an; Tür 29 und Kühlaggregat 30. Der Rettungsring F136 sollte später angebracht werden, da er separat angestrichen werden muss. Bringen Sie Teil 31 des Windendecks und den Stützrahmen 32 wie gezeigt an. Bringen Sie danach die Leiter F714 und den Schaltkasten 33 für den Kran an. Bringen Sie den Kran 34 an, nachdem Sie die beiden Teile F616 wie gezeigt zusammengefügt haben. Kleben Sie den Kran an das Deck und den Stützrahmen 32.

F

Etape 13-14

Fixer la partie 29 et le congélateur 30 sur la paroi arrière. La bouée de sauvetage F136 sera fixée plus tard car elle doit être peinte séparément. Fixer le treuil de pont 31 et le support 32 conformément aux photos. Fixer ensuite l'échelle F714 et la boîte de commande de la grue 33. Fixer la grue 34 après avoir collé les 2 pièces F616 en fonction des photos. Coller la grue sur le pont et sur le support 32.

NL

Stap 13-14

Lijm deur 29 en vriezer 30 tegen de achterwand van het voorschip. De reddingsboei F136 schilderen en aanbrengen. Breng winchdek 31 en steun 32 aan als aangegeven; daarna ladder F714 en de bedieningskast 33 voor de kraan. Lijm de twee kabelrollen F616 aan kraan 34 en lijm de kraan op het dek en tegen steun 32.

E

Paso 13-14

Unir las piezas en la pared trasera; puerta 29 y congelador 30. El salvavidas F136 puede añadirse más adelante ya que ha de pintarse por separado. Insertar la cubierta del cabrestante pieza 31 y el soporte 32 como muestran las imágenes. A continuación insertar la escalera F714 y la caja de control 33 de la grúa. Insertar la grúa 34 una vez colocadas y encoladas las dos piezas F616 como indican las imágenes. Encolar la grúa a la cubierta y al soporte 32.

I

Fase 13-14

Fissare le parti sulla parete posteriore; porta 29 e comparto del ghiaccio 30. Il salvagente F136 può essere fissato più tardi poiché deve essere verniciato separatamente. Fissare la parte 31 del ponte verricello e il supporto 32 seguendo le illustrazioni. Fissare quindi la scala F714 e il riquadro di controllo 33 per la gru. Fissare la gru 34 dopo aver incollato le due parti F616 in posizione seguendo le illustrazioni. Incollare la gru al ponte e al supporto 32.

P

Passo 13-14

Fixe as peças da parede traseira; a porta, 29, e a caixa do congelador, 30. A bóia salva-vidas, F136, é fixada mais tarde, pois requer pintura separadamente. Prenda a peça 31, convés de guinchos, e a estrutura de apoio, 32, de acordo com as ilustrações. Em seguida, fixe a escada, F714 e a caixa de controlo 33 da grua. Fixe a grua, 34, depois de ter colado as duas peças F616 no seu lugar, de acordo com as ilustrações. Cole a grua ao convés e a estrutura de apoio 32.

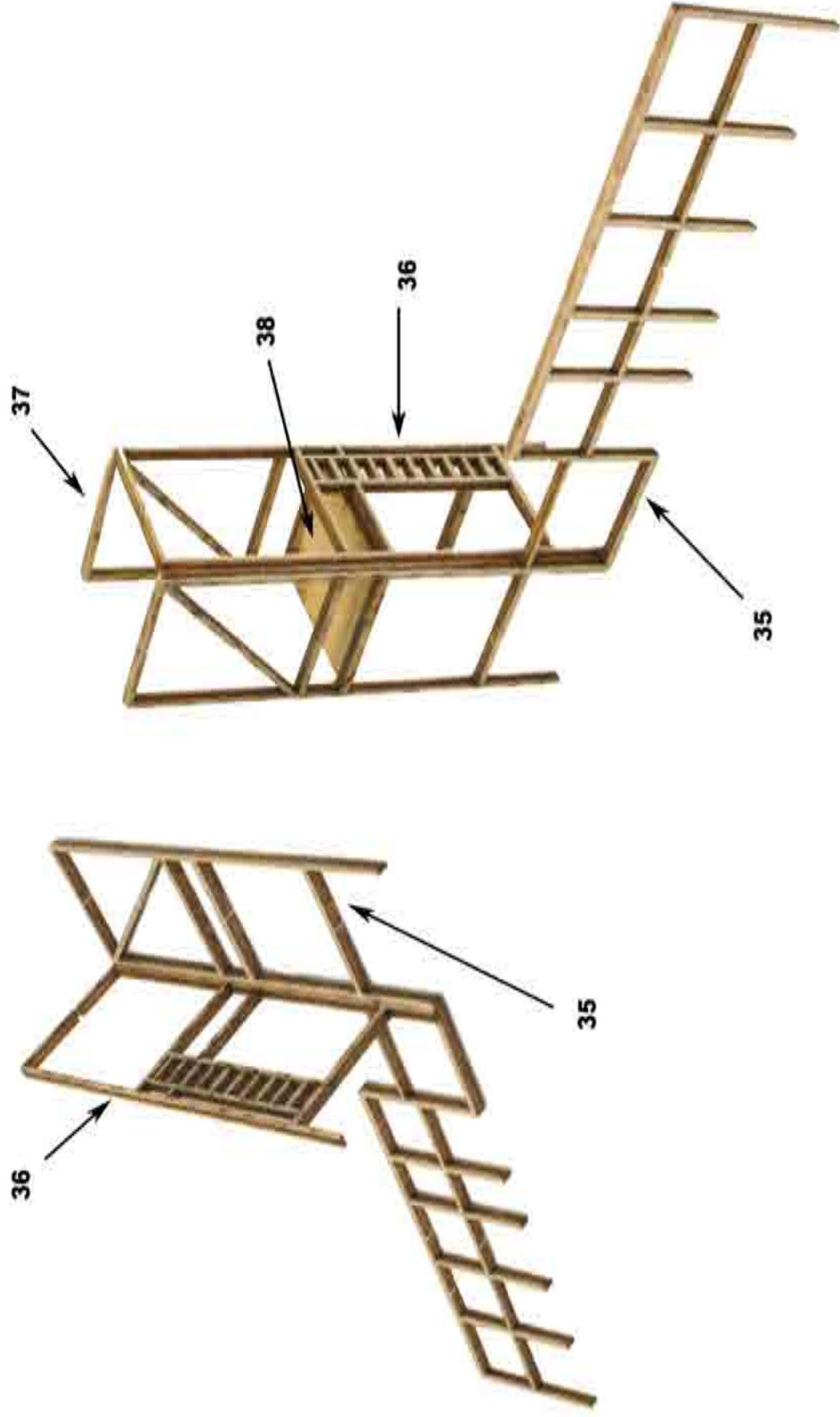

DK

Trin 15-16

Tag forsigt delene 35,36 og 37 ud af laserpladen nr. 3209L, med en skarp kniv, så de ikke knækker. Lim dem sammen i henhold til billedet. Brug del nr. 38 som bund til netburet. Placer værktøjsburet i henhold til hovedtegningerne og billederne. Lim nu dækboksen nr. 39 på dækket i henhold til hovedtegningen.

GB

Step 15-16

Carefully remove parts 35, 36 and 37 from the plate 3209L and glue them together into a cage according to the pictures. Use part 38 as a floor in the cage. Place the equipment cage according to the drawings and pictures. Then glue the deckbox 39 in place according to the drawings.

D

Baustufe 15-16

Entfernen Sie vorsichtig die Teile 35, 36 und 37 von der Platte 3209L und kleben Sie diese wie gezeigt zu einem Turm zusammen. Verwenden Sie Teil 38 als Boden für den Turm. Bringen Sie den Ausrüstungsturm wie gezeigt an. Kleben Sie danach die Deckseinfassung 39, wie auf den Bildern gezeigt, zusammen.

F

Etape 15-16

Retirer précautionneusement les pièces 35, 36 et 37 de la plaque 3209L et les coller ensemble conformément aux photos. Utiliser la pièce 38 comme plancher. Placer ces équipements conformément aux schémas et aux photos. Coller la boîte de pont 39 conformément aux schémas.

NL

Stap 15-16

Haal kooildelen 35, 36 en 37 voorzichtig uit plaat 3209L en lijm ze tegen elkaar zoals te zien is op de afbeeldingen. Lijm dan vloer 39 erin. Lijm de kooi op zijn plaats als aangegeven op de tekening en afbeeldingen. Lijm dan kist 39 op zijn plaats.

E

Paso 15-16

Extraer con mucho cuidado las piezas 35, 36 y 37 de la placa 3209L y encolarlas formando un armazón como se indica en la imagen. La pieza 38 sirve de suelo. Colocar el armazón para aparatos como se indica en los dibujos e imágenes. Pegar la caja de cubierta 39 en su lugar como se indica en los dibujos.

I

Fase 15-16

Rimuovere accuratamente le parti 35, 36 e 37 dal piano 3209L e incollarle in modo da creare una gabbia, come indicato nelle illustrazioni. Utilizzare la parte 38 come pavimento nella gabbia. Collocare la gabbia di equipaggiamento, come risulta dai disegni e dalle illustrazioni. Quindi incollare la scatola del ponte 39 nella posizione corretta, come dai disegni.

P

Passo 15-16

Retire cuidadosamente as peças 35, 36 e 37 da placa 3209L, e cole à gaiola, de acordo com as ilustrações. Use a peça 38 como fundo da gaiola. Posicione a gaiola de equipamentos de acordo com os desenhos. Em seguida, fixe a caixa do convés, 39, com cola, de acordo com as ilustrações.

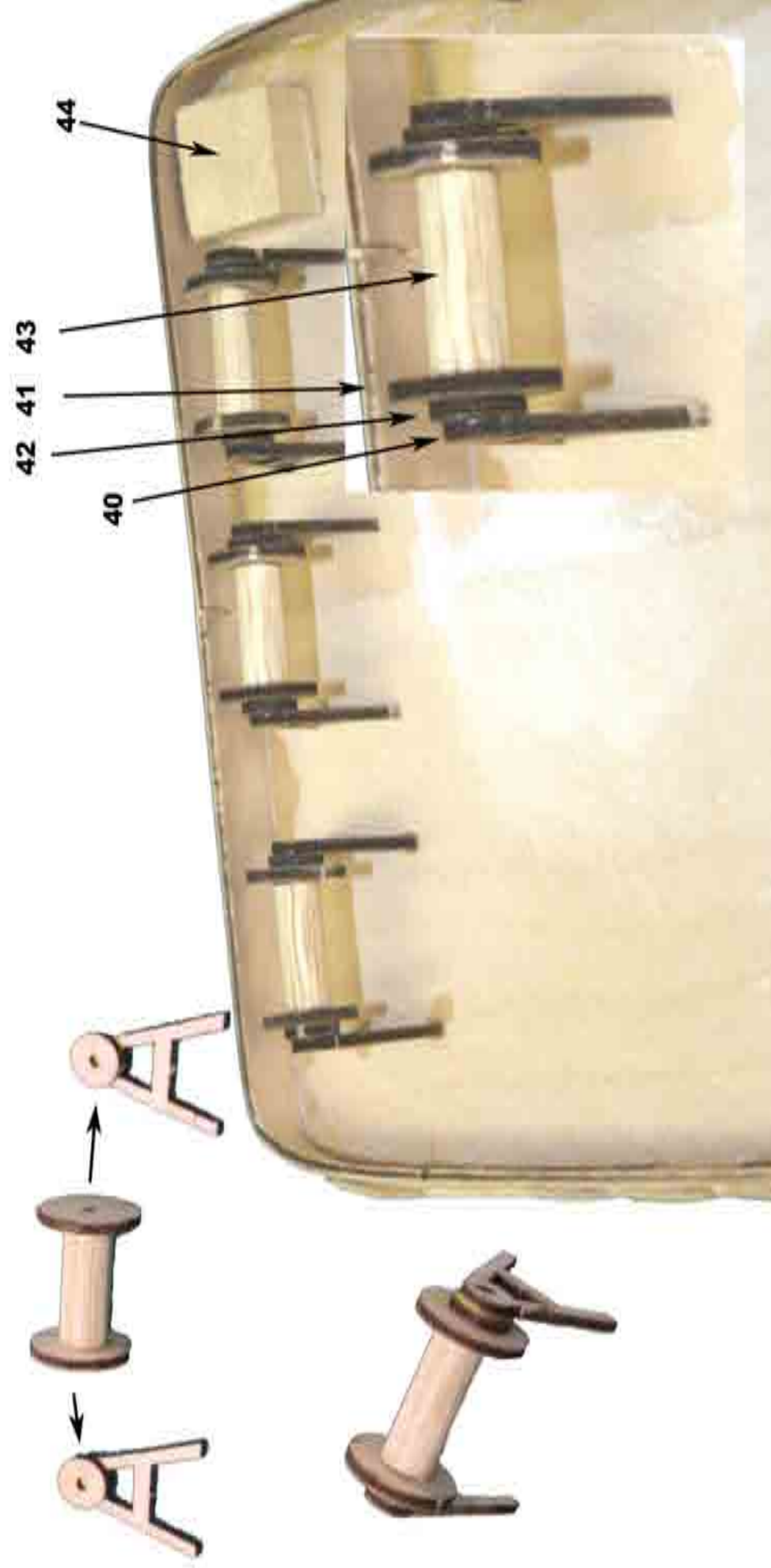
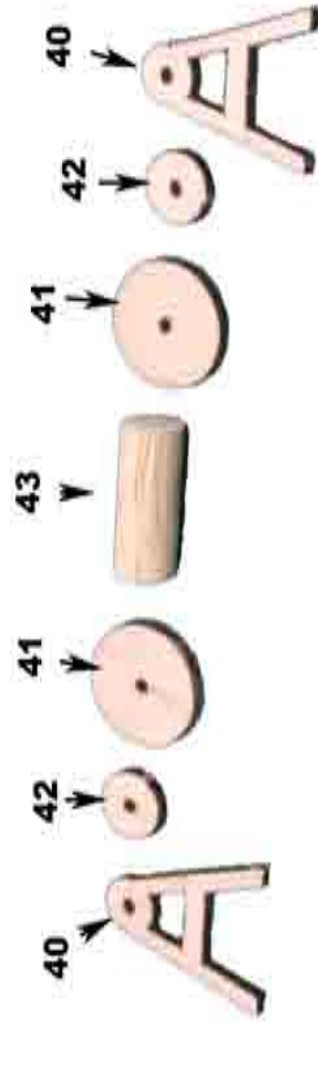

DK

Trin 17-18
Byg de tre spil (del 40, 41, 42 samt del 43 der skæres i længder af 12mm i henhold til billedet). Pålim den lille boks nr. 44 i det fjerneste venstre hjørne på dækket. Placer de tre spil bagerst som på billed og tegning.

GB

Step 17-18
Build the three winch rolls (parts 40, 41, and 42 plus 43 cut to 12mm length according to the picture. Glue the small deck box 44 in the extreme left and rear corner on the deck. Place the three winch rolls on the rear deck.

D

Baustufe 17-18
Setzen Sie die drei Winden (Teile 40, 41, und 42 sowie 43) zusammen, schneiden Sie diese, wie gezeigt, auf 12 mm Länge. Kleben Sie den kleinen Deckaufbau 44 in die hintere linke Ecke des Decks. Bringen Sie die drei Winden auf dem Hinterdeck an.

F

Etape 17-18
Assembler les 3 rouleaux des treuils (pièces 40, 41 et 42 et 43 coupées à 12 mm de long conformément à la photo). Coller la petite boîte de pont 44 dans l'angle extrême arrière du pont. Placer les 3 rouleaux de treuils sur le pont arrière.

NL

Stap 17-18
Stel de drie kabelrollen samen van delen 40, 41, 42 en rol 43 (zaag een stukje van 12 mm.) Lijm kist 44 en de drie kabelrollen op het achterdek.

E

Paso 17-18
Construir los tres cabrestantes (piezas 40, 41, y 42 más 43 cortada a una longitud de 12mm como se muestra en la imagen). Encolar la caja de cubierta pequeña 44 en el rincón trasero izquierdo de la cubierta. Colocar los tres cabrestantes en la cubierta trasera.

I

Fase 17-18
Costruire i tre rulli del verricello (parti 40, 41, e 42 più 43) tagliati secondo una lunghezza di 12mm, come dall'illustrazione. Incollare la piccola scatola del ponte 44 posizionandola sull'angolo all'estrema sinistra e posteriore del ponte. Sistemare i tre rulli del verricello sul ponte posteriore.

P

Passo 17-18
Monte os três cilindros de guinchos (peças 40, 41, e 42 mais 43, cortada no comprimento de 12mm, de acordo com a ilustração. Cole a pequena caixa do convés, 44, no canto esquerdo extremo do convés. Posicione os três cilindros de guinchos na parte traseira do convés.

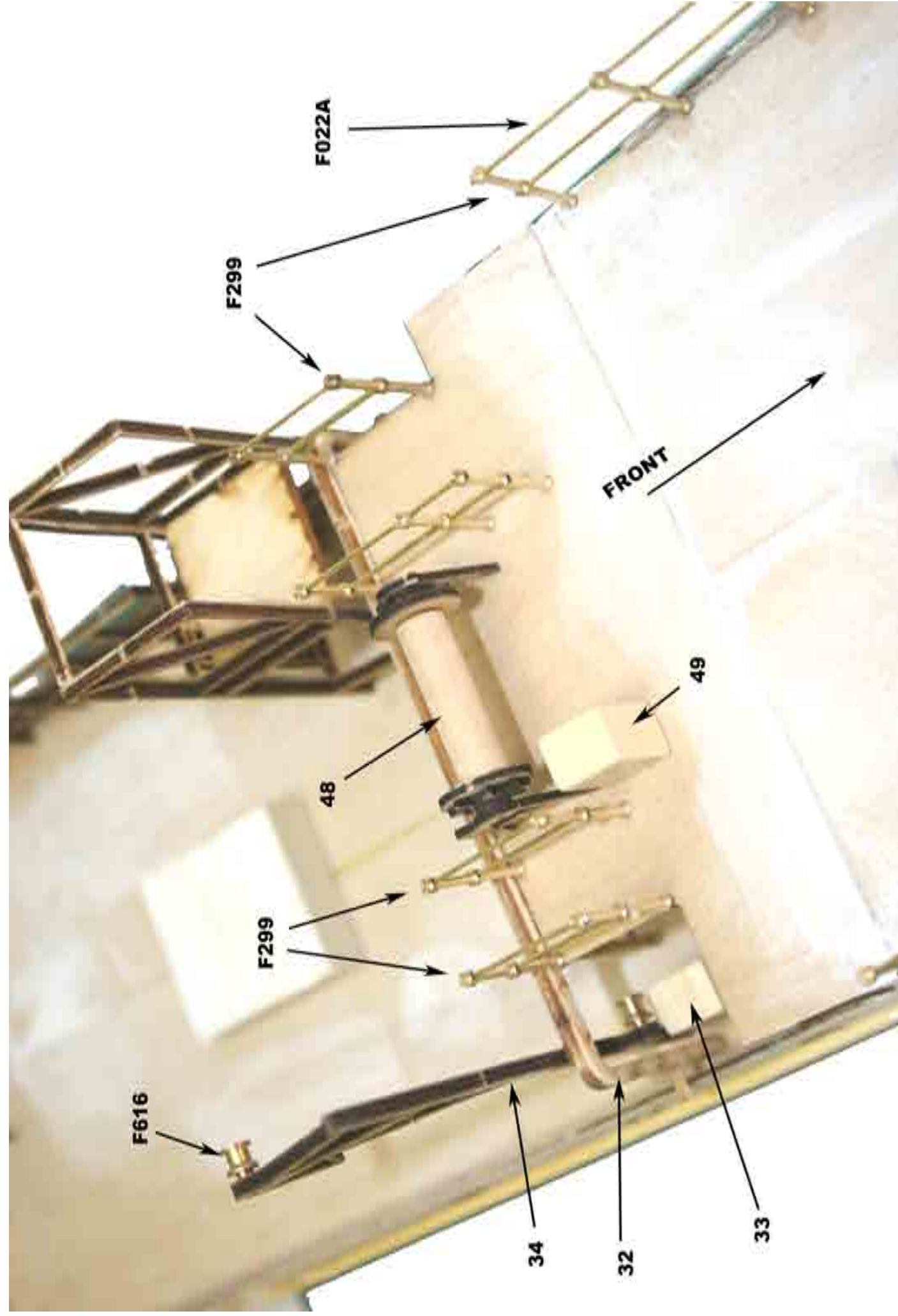

DK

Trin 19-20-21

Lim alle rælingstøtter på plads på spildækket (nr. 31) og det øverste dæk (nr. 19). Brug F22A som ræling. Byg det store spil af delene nr. 45, 46, 42, 47 samt 22 mm af nr. 48. Rul ca. en meter F70 rundt om rullen. Lim det store spil fast på spildækket (nr. 31), samt kontrolboks nr. 49.

GB

Step 19-20-21

Glue all rail stanchions F299 in place on the winch deck and the upper deck. Attach F22A according to the pictures and drawings. Build the big winch parts 45, 46, 42 and 47 plus a 22mm piece of 48. Roll about a meter of F70 around the roll. Glue the big winch to the winch deck. Also, glue the control box 49 in place.

F

Etape 19-20-21

Coller les supports de rails F 299 sur le pont des treuils et le pont supérieur. Fixer F 22A conformément aux photos et aux schémas. Assembler les pièces du grand treuil, 45, 46, 42, et 47 plus 22 mm de la pièce 48. Enrouler environ 1 m de fil F 70 autour du rouleau. Coller le grand treuil sur le pont des treuils. Coller également la boîte de commande 49 en place.

I

Fase 19-20-21

Incollare tutte le candelieri F299 nella posizione corretta sul ponte del verricello e sul ponte superiore. Fissare F22A seguendo le illustrazioni e i disegni. Costruire le parti del grande verricello 45, 46, 42 e 47 più un pezzo di 22mm della parte 48. Rotolare ca. un metro di F70 intorno al rullo. Incollare il verricello grande sul ponte del verricello. Incollare anche il riquadro di comando 49 posizionandolo nella posizione corretta.

D

Baustufe 19-20-21

Kleben Sie die Relingstützen F299 auf dem Windendeck und dem Oberdeck an ihren Platz. Bringen Sie das Teil F22A an, wie auf den Bildern gezeigt. Bauen Sie die Teile für die große Winde 45, 46, 42 und 47 sowie ein 22 mm langes Stück von 48 zusammen. Wickeln Sie ungefähr einen Meter F70 auf die Winde. Kleben Sie die große Winde auf das Windendeck. Kleben Sie auch den Schaltkasten 49 an seinen Platz.

E

Paso 19-20-21

Encolar todos los puntales F299 en la cubierta del cabrestante y en la cubierta superior. Insertar F22A como indican los dibujos e imágenes. Construir las piezas de cabrestante grande 45, 46, 42 y 47 más una pieza 48 de 22mm. Enrollar aprox. 1 metro de F70 en la bobina. Pegar el cabrestante grande en la cubierta del cabrestante y la caja de control 49 en su lugar.

NL

Stap 19-20-21

Boor gaatjes in het voordek 19 en winchdek 31 en breng de railingpalen F 299 aan. Als railingdraad worden stukjes F22A koperdraad gebruikt. Stel de winch samen met delen 42, 45, 46, 47 en een stuk van 22 mm. van rondhout 48. Als de winch klaar is en geschilderd, wikkel ca. 1 meter garen F70 om de trommel. Lijm de complete winch en bedieningskast 49 op hun plaatsen.

P

Passo 19-20-21

Cole todas as estacas F299 nos pontos correspondentes, no convés dos guinchos e no convés superior. Fixe F22A de acordo com as ilustrações. Monte as peças maiores do guincho, 45, 46, 42 e 47 e 22mm da peça 48. Enrole aprox. um metro de F70 à volta do cilindro. Cole o guincho maior ao convés de guinchos. Cole também a caixa de controlo 49 no seu lugar.

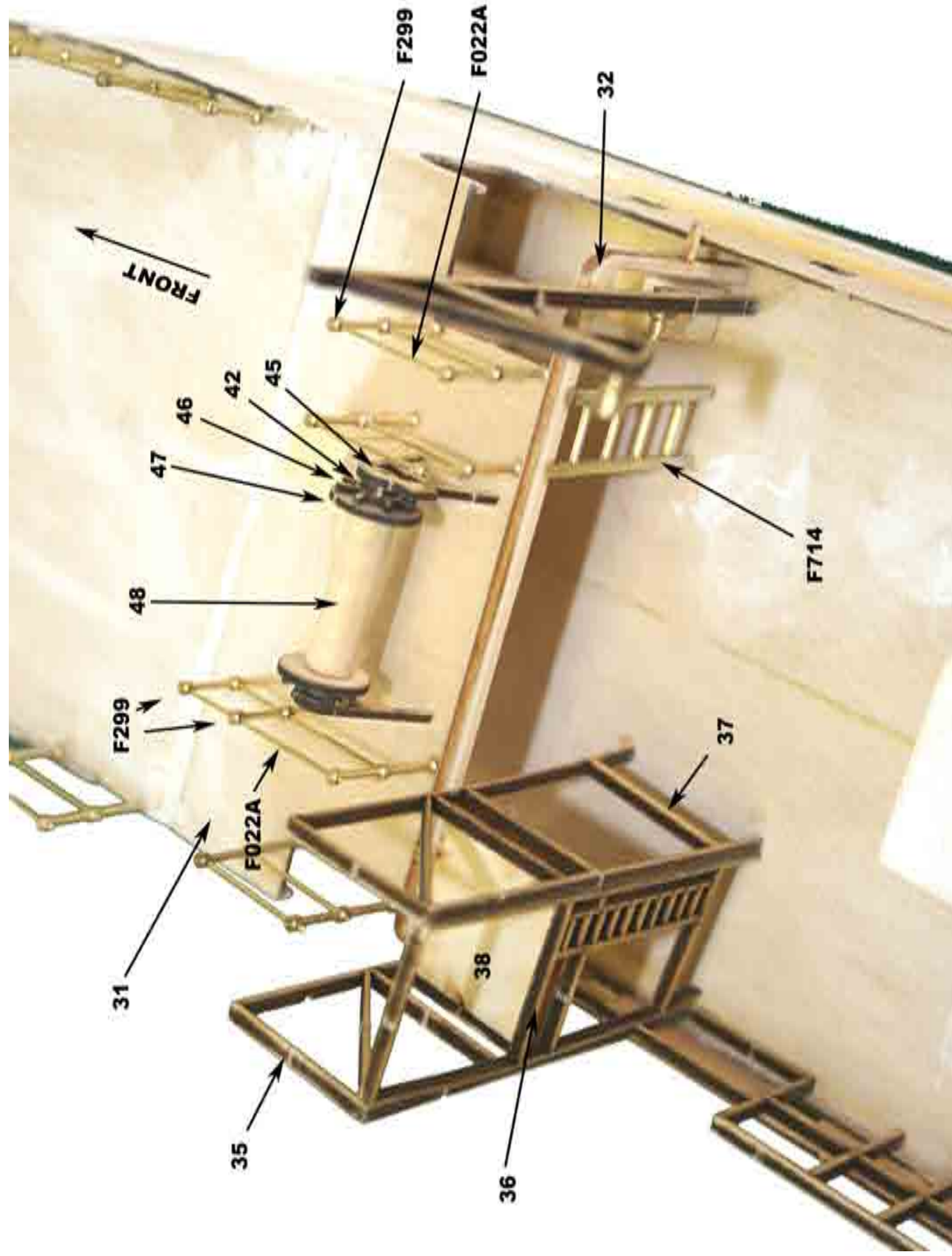

DK

Trin 19-20-21

Lim alle rælingstøtter på plads på spildækket (nr. 31) og det øverste dæk (nr. 19). Brug F22A som ræling. Byg det store spil af delene nr. 45, 46, 42, 47 samt 22 mm af nr. 48. Rul ca. en meter F70 rundt om rullen. Lim det store spil fast på spildækket (nr. 31), samt kontrolboks nr. 49.

GB

Step 19-20-21

Glue all rail stanchions F299 in place on the winch deck and the upper deck. Attach F22A according to the pictures and drawings. Build the big winch parts 45, 46, 42 and 47 plus a 22mm piece of 48. Roll about a meter of F70 around the roll. Glue the big winch to the winch deck. Also, glue the control box 49 in place.

D

Baustufe 19-20-21

Kleben Sie die Relingstützen F299 auf dem Windendeck und dem Oberdeck an ihren Platz. Bringen Sie das Teil F22A an, wie auf den Bildern gezeigt. Bauen Sie die Teile für die große Winde 45, 46, 42 und 47 sowie ein 22 mm langes Stück von 48 zusammen. Wickeln Sie ungefähr einen Meter F70 auf die Winde. Kleben Sie die große Winde auf das Windendeck. Kleben Sie auch den Schaltkasten 49 an seinen Platz.

F

Etape 19-20-21

Coller les supports de rails F 299 sur le pont des treuils et le pont supérieur. Fixer F 22A conformément aux photos et aux schémas. Assembler les pièces du grand treuil, 45, 46, 42, et 47 plus 22 mm de la pièce 48. Enrouler environ 1 m de fil F 70 autour du rouleau. Coller le grand treuil sur le pont des treuils. Coller également la boîte de commande 49 en place.

NL

Stap 19-20-21

Boor gaatjes in het voordek 19 en winchdek 31 en breng de railingpalen F 299 aan. Als railingdraad worden stukjes F22A koperdraad gebruikt. Stel de winch samen met delen 42, 45, 46, 47 en een stuk van 22 mm. van rondhout 48. Als de winch klaar is en geschilderd, wikkel ca. 1 meter garen F70 om de trommel. Lijm de complete winch en bedieningskast 49 op hun plaatsen.

E

Paso 19-20-21

Encolar todos los puntales F299 en la cubierta del cabrestante y en la cubierta superior. Insertar F22A como indican los dibujos e imágenes. Construir las piezas de cabrestante grande 45, 46, 42 y 47 más una pieza 48 de 22mm. Enrollar aprox. 1 metro de F70 en la bobina. Pegar el cabrestante grande en la cubierta del cabrestante y la caja de control 49 en su lugar.

I

Fase 19-20-21

Incollare tutte le candelieri F299 nella posizione corretta sul ponte del verricello e sul ponte superiore. Fissare F22A seguendo le illustrazioni e i disegni. Costruire le parti del grande verricello 45, 46, 42 e 47 più un pezzo di 22mm della parte 48. Rotolare ca. un metro di F70 intorno al rullo. Incollare il verricello grande sul ponte del verricello. Incollare anche il riquadro di comando 49 posizionandolo nella posizione corretta.

P

Passo 19-20-21

Cole todas as estacas F299 nos pontos correspondentes, no convés dos guinchos e no convés superior. Fixe F22A de acordo com as ilustrações. Monte as peças maiores do guincho, 45, 46, 42 e 47 e 22mm da peça 48. Enrole aprox. um metro de F70 à volta do cilindro. Cole o guincho maior ao convés de guinchos. Cole também a caixa de controlo 49 no seu lugar.

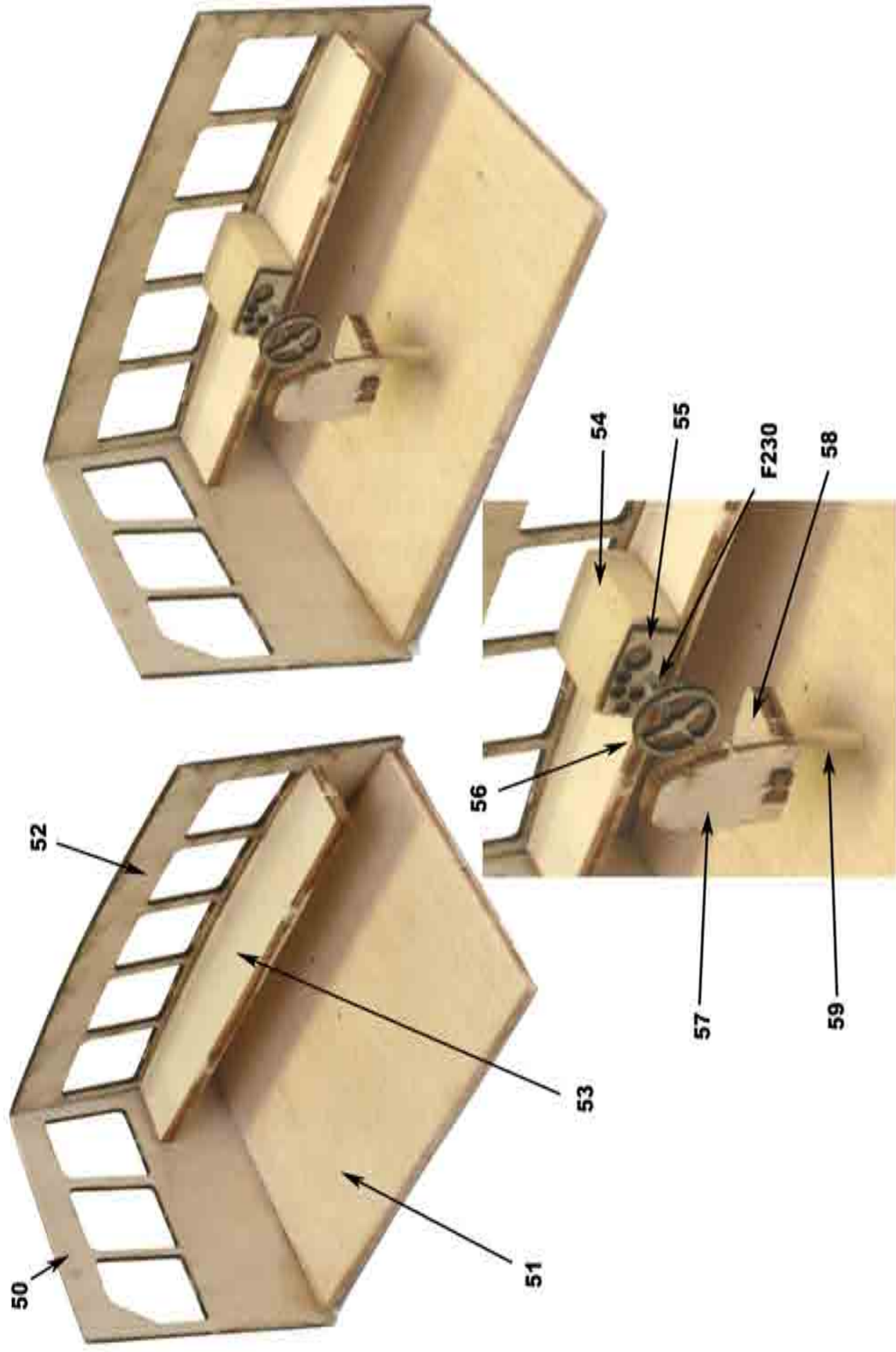

DK

Trin 22

Begynd at bygge styrehuset. Pålim den venstre væg nr. 50 på siden af gulvet nr. 51 (ikke ovenpå). Dernæst pålimes væg nr. 52 på samme måde. Monter kontrolpanelet nr. 53, styrepanelet nr. 54 og frontpanelet nr. 55 i henhold til billedet. Rat nr. 56 limes på et søm F230 og pålimes som vist. Sammel sæddet med delene 57, 58 og 4mm af del nr. 59.

GB

Step 22

Start building the deck house. Attach the left wall 50 to the floor 51 and then the front 52. Attach the dashboard 53 and the steering console 54 after having glued the number 55 meters to the console, followed by the steering wheel 56 which is attached with an F230. Glue the chair 57 and 58 and place on a 4mm piece of 59.

D

Baustufe 22

Setzen Sie jetzt das Ruderhaus zusammen. Bringen Sie die linke Seitenwand 50 am Boden 51 an und anschließend die Vorderwand 52. Bringen Sie das Armaturenbrett 53 und die Steuerkonsole 54 an, nachdem Sie das Teil 55 in die Konsole eingepasst und das Ruder 56 mit F230 angebracht haben. Kleben Sie den die Lehne 57 und den Sitz 58 zusammen und setzen diesen auf ein 4 mm langes Stück des Teils 59.

F

Etape 22

Commencer l'assemblage de la cabine de pont. Fixer la paroi gauche 50 sur le plancher 51 et ensuite la paroi avant 52. Fixer le tableau de bord et la console de direction 54 après avoir collé le chiffre 55 sur la console, suivi de la barre à roue 56 fixée avec une pièce F230. Coller les fauteuils 57 et 58 et les placer sur un morceau de 4 mm de la pièce 59.

NL

Stap 22

Maak nu het dekhuis. Lijm linkerwand 50 tegen vloer 51, breng dan voorkant 52 en instrumentenplank 53, instrumentenkast 54, paneel 55 en stuurwiel 56 aan. Maak de stoel van de delen 57, 58 en 59 en lijm hem op de vloer.

E

Paso 22

Construir la cabina. Pegar la pared izquierda 50 al suelo 51 y a continuación el frente 52. Insertar el tablero de instrumentos 53 y la consola de dirección 54 tras haber encolado los contadores 55 a la consola, seguidos del volante 56 que se une con la pieza F230. Encolar la silla 57 y 58 y colocarla sobre la pieza 59 de 4mm.

I

Fase 22

Iniziare a costruire la tuga (piccolo vano sul ponte di coperta). Fissare la parete sinistra 50 al pavimento 51 e poi il fronte 52. Fissare il cruscotto 53 e la consolle del timone 54 dopo aver incollato alla consolle il misuratore numero 55, seguito dalla ruota del timone 56 fissata con un chiodo F230. Incollare le sedie 57 e 58 e posizionarle su un pezzo di 4mm della parte 59.

P

Passo 22

Comece a construir a cabine do convés. Prenda a parede esquerda, 50, ao fundo, 51, e logo à frente, 52. Prenda a consola, 53, e a consola de comando 54, depois de ter colado o número 55 metros à consola, seguida da roda, 56, que é fixada com um F230. Cole a cadeira, 57 e 58, e coloque sobre um pedaço de 4 mm de 59.

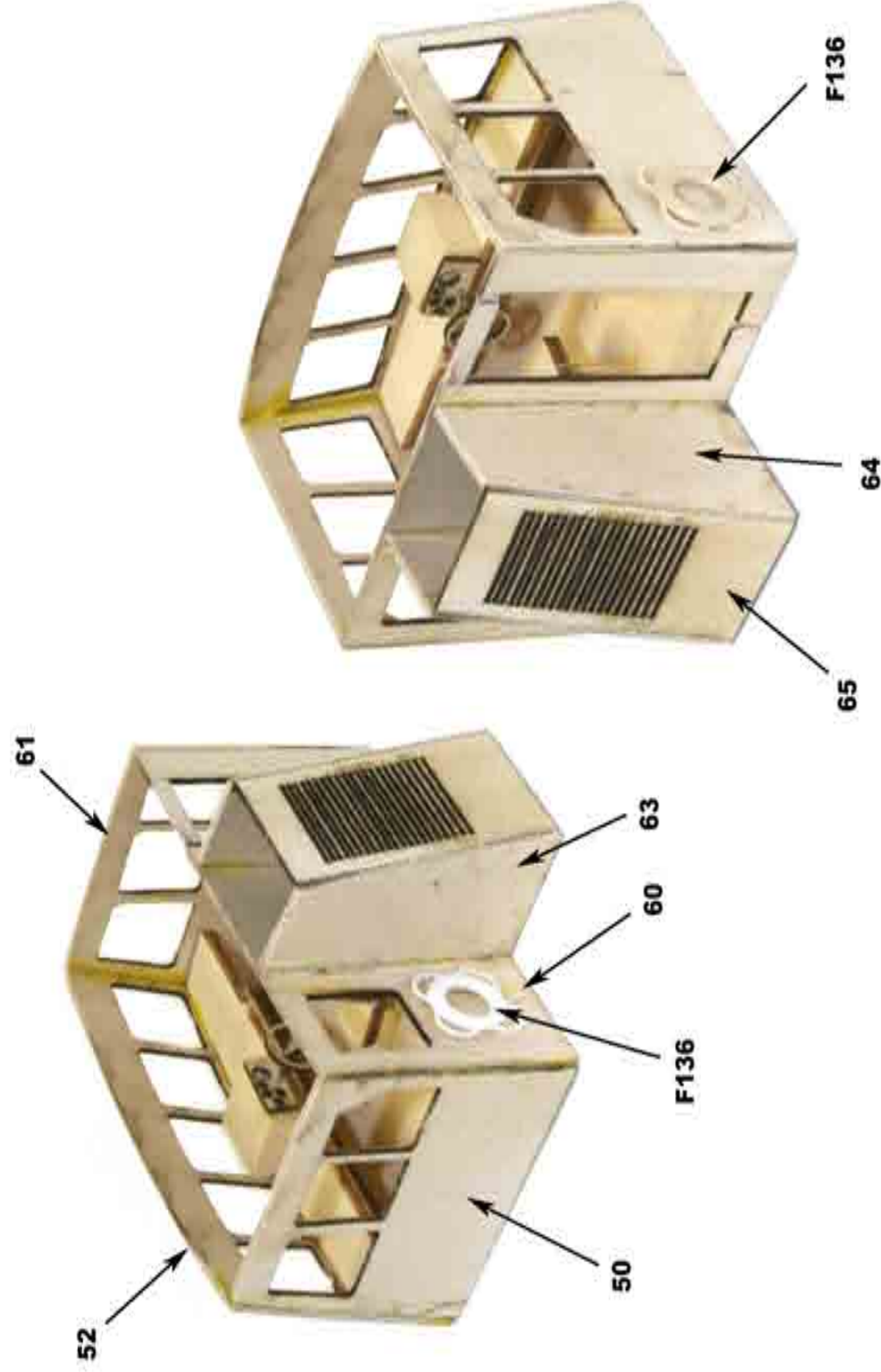

DK

Trin 23-24-25

Pålim bagerste væg nr. 60 og højre væg nr. 61 for at lukke styrehuset. Pålim acetat nr. 62 som vin-
duer i henhold til skabelon, som forefindes længere fremme i vejledningen. Pålim en Redningskrans F136 på siden og bagerst på styrehuset. Lim dele nr. 63, 64 og 65 sammen og lim dem fast bagerst på styrehuset. Sammel døren af delene 66 og 67 med et stykke acetat nr. 62 imellem. Pålim døren lukket eller åben, men først når styrehuset og døren er malet.

GB

Step 23-24-25

Glue the rear wall 60 and the right side wall 61 to the deck house. Glue the acetate pieces 62 after having cut them according to the template in the instructions. Glue one life ring F136 to the rear wall and one to the right wall. Glue 63, 64 and 65 together and glue them to the rear of the deckhouse in a centered position. Glue the door 66 and 67 together with a piece of acetate in between. Place the door in an open (recommended) or closed position.

D

Baustufe 23-24-25

Kleben Sie jetzt die Rückwand 60 und die rechte Seitenwand 61 an das Ruderhaus. Kleben Sie die Kunststoffteile 62 ein, nachdem Sie diese entsprechend der Vorlage zugeschnitten haben. Kleben Sie einen Rettungsring F136 an die Rückwand und einen an die rechte Seitenwand. Kleben Sie die Teile 63, 64 und 65 zusammen und kleben Sie diese anschließend zentriert an die Rückwand des Ruderhauses. Kleben Sie die Teile 66 und 67 mit einem Kunststoffstreifen dazwischen zusammen. Bringen Sie die Tür in einer offenen (empfohlen) oder geschlossenen Position an.

F

Etape 23-24-25

Coller la paroi arrière 60 et la paroi 61 sur la cabine de pont. Coller les pièces 62 après les avoir coupé à longueur suivant le guide dans les instructions. Coller une bouée de sauvetage F136 sur la paroi arrière et une autre sur la paroi droite. Coller les pièces 63, 64 et 65 ensemble et les coller à l'arrière au centre de la cabine de pont. Coller les portes 66 et 67 ensemble avec un morceau de plastique entre les 2 et les coller en position ouvertes (recommandé) ou fermées.

NL

Stap 23-24-25

Lijm nu de achterwand 60 en de rechterwand 61 aan het stuurhuis. Snij de ruiten op maat uit het plaatje acetataat 62 volgens het sjabloon in de bouwbeschrijving en lijm ze aan de binnenkant tegen de wanden. De twee reddingsboeien F136 schilderen en aanbrengen als de stuurhut klaar is. Lijm delen 63, 64 en 65 tegen elkaar en dan in het midden tegen de achterwand van het stuurhuis. Lijm de deurdelen 66 en 67 tegen elkaar met het ruitje ertussen. Plaats de deur open (aangeraden) of dicht.

E

Paso 23-24-25

Pegar la pared trasera 60 y la pared lateral derecha 61 a la cabina. Encolar las piezas de acetato 62 tras haberlas cortado según la plantilla en las instrucciones. Pegar un salvavidas F136 a la pared trasera y otro a la pared derecha. Unir 63, 64 y 65, centrar y pegar en la parte trasera de la cabina. Unir la puerta 66 a 67 con una pieza de acetato en medio. Colocar la puerta en posición abierta (recomendado) o cerrada.

I

Fase 23-24-25

Incollare alla tuga la parete posteriore 60 e la parete laterale destra 61. Incollare i pezzi acetati 62 dopo averli tagliati secondo la sagoma riportata nelle istruzioni. Incollare un salvagente F136 alla parte posteriore e un altro alla parte destra. Incollare insieme 63, 64 e 65 e incollarli al retro della tuga in posizione centrale. Incollare insieme la porta 66 e 67 con un pezzo di acetato fra le due parti. Montare la porta in posizione aperta (raccomandata) o chiusa.

P

Passo 23-24-25

Cole a parede traseira, 60, e a parede do lado direito, 61, à cabine do convés. Cole as peças de acetato, 62, depois de cortá-las de acordo com as instruções do modelo. Cole uma bóia de salvamento, F136, à parede traseira, e outra à parede direita. Cole as peças 63, 64 e 65, e cole-as à parte traseira da cabine do convés em posição central. Cole a porta, 66 e 67, com um pedaço de acetato entre as duas peças. Posicione a porta em posição aberta (recomendada) ou fechada.

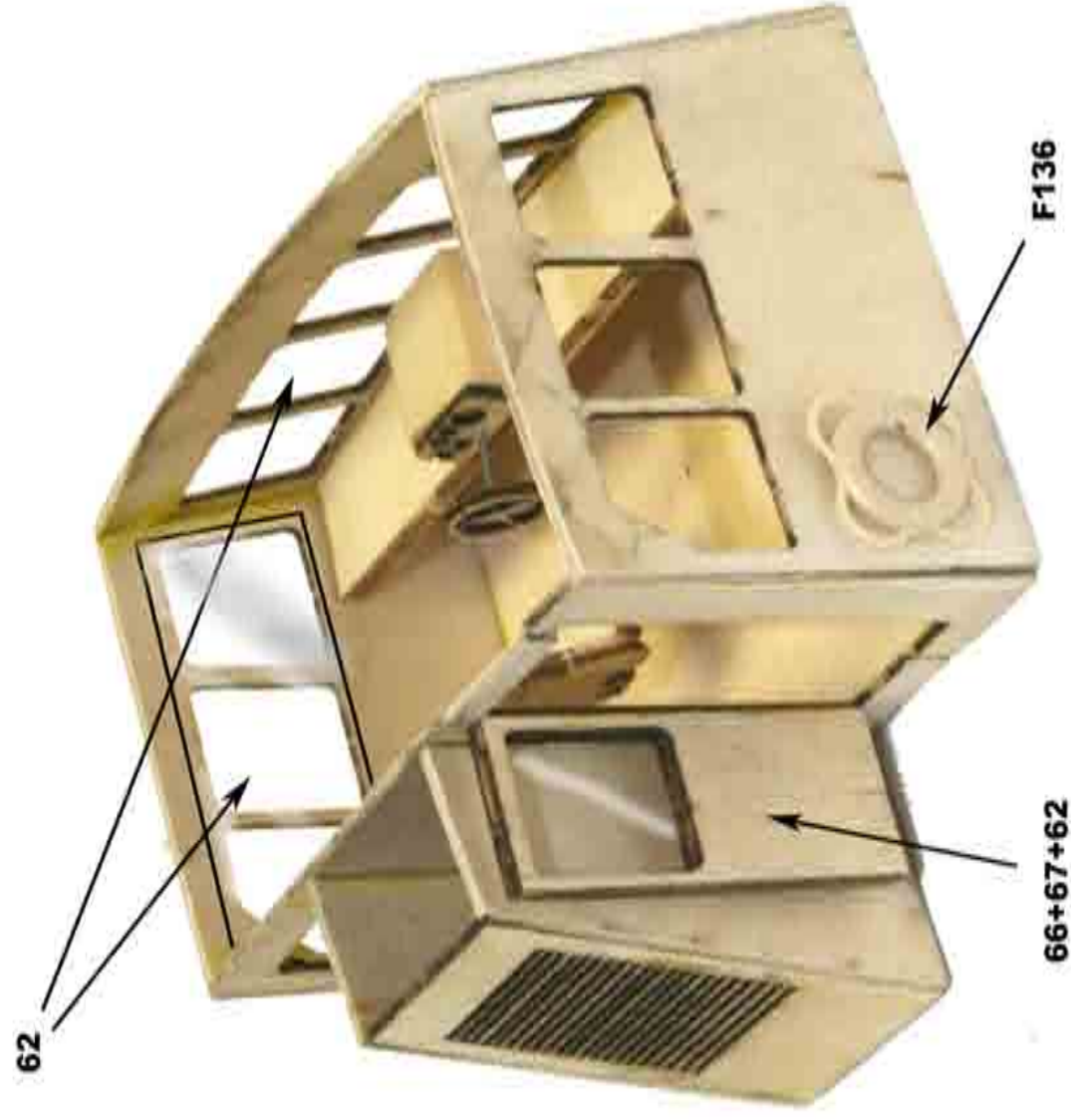

DK

Trin 23-24-25

Pålim bagerste væg nr. 60 og højre væg nr. 61 for at lukke styrehuset. Pålim acetat nr. 62 som vinduer i henhold til skabelon, som forefindes længere fremme i vejledningen. Pålim en Redningskrans F136 på siden og bagerst på styrehuset. Lim dele nr. 63, 64 og 65 sammen og lim dem fast bagerst på styrehuset. Sammel døren af delene 66 og 67 med et stykke acetat nr. 62 imellem. Pålim døren lukket eller åben, men først når styrehuset og døren er malet.

GB

Step 23-24-25

Glue the rear wall 60 and the right side wall 61 to the deck house. Glue the acetate pieces 62 after having cut them according to the template in the instructions. Glue one life ring F136 to the rear wall and one to the right wall. Glue 63, 64 and 65 together and glue them to the rear of the deckhouse in a centered position. Glue the door 66 and 67 together with a piece of acetate in between. Place the door in an open (recommended) or closed position.

D

Baustufe 23-24-25

Kleben Sie jetzt die Rückwand 60 und die rechte Seitenwand 61 an das Ruderhaus. Kleben Sie die Kunststoffteile 62 ein, nachdem Sie diese entsprechend der Vorlage zugeschnitten haben. Kleben Sie einen Rettungsring F136 an die Rückwand und einen an die rechte Seitenwand. Kleben Sie die Teile 63, 64 und 65 zusammen und kleben Sie diese anschließend zentriert an die Rückwand des Ruderhauses. Kleben Sie die Teile 66 und 67 mit einem Kunststoffstreifen dazwischen zusammen. Bringen Sie die Tür in einer offenen (empfohlen) oder geschlossenen Position an.

F

Etape 23-24-25

Coller la paroi arrière 60 et la paroi 61 sur la cabine de pont. Coller les pièces 62 après les avoir coupé à longueur suivant le guide dans les instructions. Coller une bouée de sauvetage F136 sur la paroi arrière et une autre sur la paroi droite. Coller les pièces 63, 64 et 65 ensemble et les coller à l'arrière au centre de la cabine de pont. Coller les portes 66 et 67 ensemble avec un morceau de plastique entre les 2 et les coller en position ouvertes (recommandé) ou fermées.

NL

Stap 23-24-25

Lijm nu de achterwand 60 en de rechterwand 61 aan het stuurhuis. Snij de ruiten op maat Uit het plaatje acetataat 62 volgens het sjabloon in de bouwbeschrijving en lijm ze aan de binnenkant tegen de wanden. De twee reddingsboeien F136 schilderen en aanbrengen als de stuurhut klaar is. Lijm delen 63, 64 en 65 tegen elkaar en dan in het midden tegen de achterwand van het stuurhuis. Lijm de deurdelen 66 en 67 tegen elkaar met het ruitje ertussen. Plaats de deur open (aangeraden) of dicht.

E

Paso 23-24-25

Pegar la pared trasera 60 y la pared lateral derecha 61 a la cabina. Encolar las piezas de acetato 62 tras haberlas cortado según la plantilla en las instrucciones. Pegar un salvavidas F136 a la pared trasera y otro a la pared derecha. Unir 63, 64 y 65, centrar y pegar en la parte trasera de la cabina. Unir la puerta 66 a 67 con una pieza de acetato en medio. Colocar la puerta en posición abierta (recomendado) o cerrada.

I

Fase 23-24-25

Incollare alla tuga la parete posteriore 60 e la parete laterale destra 61. Incollare i pezzi acetati 62 dopo averli tagliati secondo la sagoma riportata nelle istruzioni. Incollare un salvagente F136 alla parte posteriore e un altro alla parte destra. Incollare insieme 63, 64 e 65 e incollarli al retro della tuga in posizione centrale. Incollare insieme la porta 66 e 67 con un pezzo di acetato fra le due parti. Montare la porta in posizione aperta (raccomandata) o chiusa.

P

Passo 23-24-25

Cole a parede traseira, 60, e a parede do lado direito, 61, à cabine do convés. Cole as peças de acetato, 62, depois de cortá-las de acordo com as instruções do modelo. Cole uma bóia de salvamento, F136, à parede traseira, e outra à parede direita. Cole as peças 63, 64 e 65, e cole-as à parte traseira da cabine do convés em posição central. Cole a porta, 66 e 67, com um pedaço de acetato entre as duas peças. Posicione a porta em posição aberta (recomendada) ou fechada.

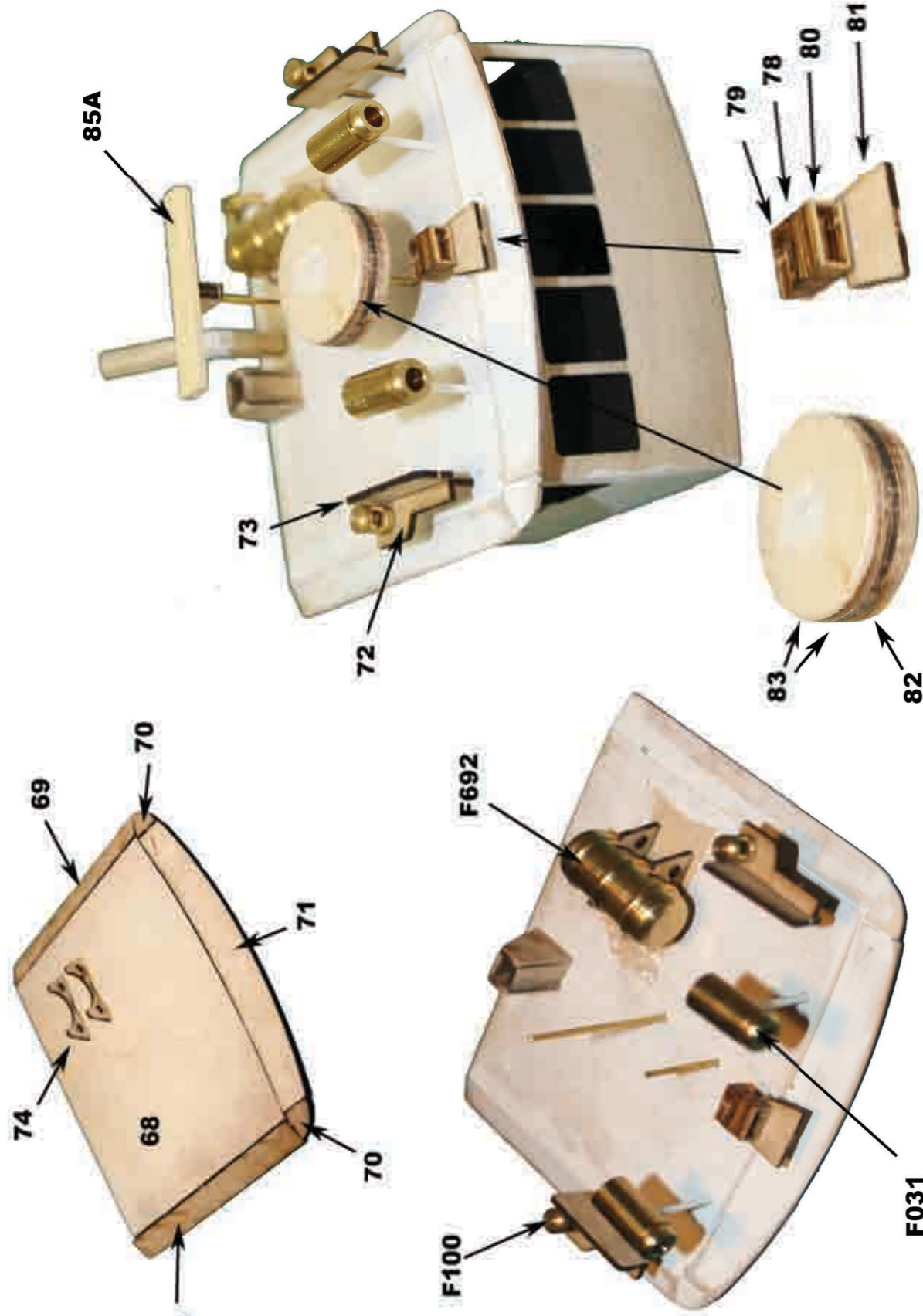

DK

Trin 26-27-28

Placer taget nr. 68 på et lille stykke 2mm træ som er tilovers fra laserpladerne for at kunne pålime delene 69,70 og 71 med en vinkel nedad. Når limen er tør, spartles og pudses taget til det er glat. Sammel af delene 72 og 73 og F100 og lim dem på taget. Placer dele nr. 74 og pålim redningsflåde F692. Placer linekassen på taget, som samles af delene 75,76 og 77. Sammel lyskasse af delene 78,79,80 og 81 og placer forret på taget.

GB

Step 26-27-28

Place the roof part 68 on a piece of 2mm leftover wood. Glue the sides 69, 70 and 71 in place at an angle so they hang down slightly. When dry, putty and sand the roof to make it smooth. Put the light cases 72 and 73 together and attach F100. Place the lantern cases on the roof. Place the 74 parts and glue the life raft F692 in place. Make the dummy through for control lines (parts 75, 76 and 77) and place it on the roof. Glue the light case 78, 79, 80 and 81 together and place at the front of the roof.

F

Etape 26-27-28

Placer le toit 68 sur une chute de bois de 2 mm. Coller les côtés 69, 70 et 71 suivant l'angle correct. Après séchage, apprêter et poncer le pont. Mettre les casiers de lampes 72 et 73 ensemble et fixer F100. Placer les casiers de lanternes sur le toit. Placer les pièces 74 et coller le canot de survie F692 en place. Faire les lignes de commandes (pièces 75, 76 et 77) et les placer sur le toit. Coller les casiers de lampes 78, 79, 80 et 81 ensemble et les placer à l'avant du toit.

I

Fase 26-27-28

Collocare la parte del tetto 68 su un pezzo avanzato di legno di 2mm. Incollare i lati 69, 70 e 71 nella posizione corretta secondo un angolo in modo che pendano leggermente verso il basso. Una volta asciugata la parte, stuccare e smerigliare il tetto al fine di renderlo liscio. Unire le casse per le luci 72 e 73 e fissare F100. Posizionare le casse delle lanterne sul tetto. Posizionare le parti 74 e incollare la zattera di salvataggio F692 nella posizione corretta. Realizzare il finto attracco per le linee di comando (parti 75, 76 e 77) e posizionarlo sul tetto. Incollare le casse per le luci 78, 79, 80 e 81 e collocarle sulla fronte del tetto.

NL

Stap 26-27-28

Plaats dak 68 op een overgebleven plaatje hout van 2 mm dik. Schuur de lijmranden van zijkvanten 69,70 + 71 schuin af zodat ze onder een hoek tegen het dak gelijmd kunnen worden. Als de lijm goed droog is, plamuren en schuren om het dak mooi glad te krijgen. Maak de lichtbakken van delen 72 + 73. Als ze geschilderd zijn, boordlichten F100 aanbrengen. De lichtbakken worden met behulp van stukjes F39 messingdraad op het dak bevestigd. Lijm steunen 74 op het dak; hierop komt reddingsvlot F692. Lijm 75,76 + 77 tegen elkaar en daarna op het dak. Maak de schijnwerper van 78,79,80 + 81 en lijm hem op het dak.

P

Passo 26-27-28

Posicione a parte do teto, 68, sobre um pedaço de sobra de madeira de 2mm. Cole as laterais, 69, 70 e 71 na posição correcta, em ângulo, de forma que fiquem ligeiramente inclinadas. Quando a cola tiver secado, lixe o teto para que fique liso. Monte os suportes das lanternas, 72 e 73 e fixe a peça F100. Monte os suportes das lanternas ao teto. Posicione as peças 74 e cole a balsa salva-vidas, F692, no seu lugar. Monte a chaminé falsa para as linhas de controlo (peças 75, 76 e 77) e coloque-a sobre o teto. Cole a caixa do farol, 78, 79, 80 e 81, e coloque-a na parte dianteira do teto.

D

Baustufe 26-27-28

Bringen Sie das Dach 68 mit einem Überstand von 2 mm an. Kleben Sie die Seiten 69, 70 und 71 so am Dach an, dass sie ein wenig abwärts neigen. Schleifen Sie das Dach glatt, nachdem es trochnen ist. Setzen Sie die Lichtaufbauten 72 und 73 zusammen und bringen Sie die Lampen F100 an. Platzieren Sie die Lichtaufbauten auf dem Dach. Bringen Sie die Teile 74 an und kleben Sie das Rettungsboot F692 an seinen Platz. Setzen Sie den Abdeckkasten für die Steuerleinen (Teile 75, 76 und 77) zusammen und kleben Sie den Lichtkasten 78, 79, 80 und 81 zusammen und bringen Sie Alle teile auf dem Dach an.

E

Paso 26-27-28

Colocar la pieza del tejado 68 en una pieza sobrante de madera de 2mm. Pegar los lados 69, 70 y 71 en el lugar correspondiente en un ángulo de forma que cuelguen ligeramente. Una vez secos, poner masilla y lijar el tejado para obtener una superficie lisa. Unir los armazones de farol 72 y 73 e insertar F100. Colocar el armazón del farol en el techo. Colocar las piezas 74 y pegar la balsa salvavidas F692 en el lugar correspondiente. Construir el 'dummy' para las líneas de control (piezas 75, 76 y 77) y colocar en el tejado. Unir la caja de luz 78, 79, 80 y 81 y colocar en el frontal del tejado.

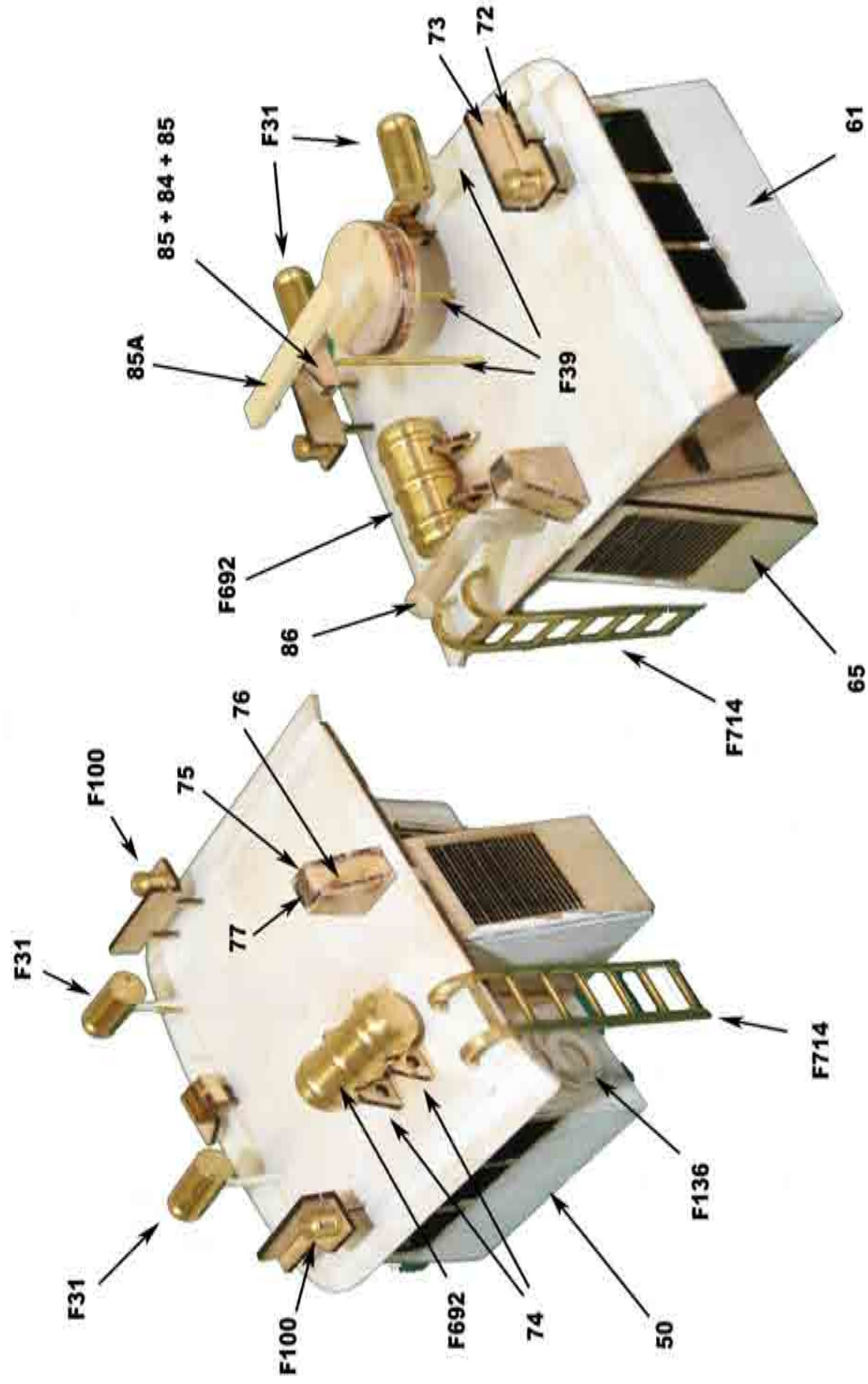

DK

Trin 29-30-31

Pålím et stykke F39 på 13mm på hver Spotlight F31 og placer dem på taget (placeringen er markeret med små huller). Hullerne skal muligvis bores større for at F39 passer ned i. Lím nr. 82 (nederst) og to stk nr. 83 (øverst) sammen til en radar og monter på et stykke F39 på 10mm. Slíb og spartel radardisken så den bliver glát og pæn rundt langs kanten. Lím dele nr. 85 + 84 + 85 sammen til en radarfod. Pålím et stykke F39 på 15mm og del nr. 85A og placer på styrehusets tag.

GB

Step 29-30-31

Glue a 13 mm length of F39 to each F31 and place the unit on the roof where indicated by the small holes. The holes may have to be drilled out for the thread to fit. Glue together parts 82 and two 83 starting at the bottom with 82 to make the round radar disc. Cut 10 mm piece of F39 and glue in the hole on the underside. Sand and putty the disc to round it off a little. Glue together 84 with an 85 part on each side. Attach them to 15mm piece of F39. Attach radar part 85A and place it on top of parts 84+85.

F

Etape 29-30-31

Coller une longueur de 13 mm de F39 sur chaque F31 et placer l'ensemble sur le toit aux emplacements des petits trous. Les trous devront être reperçés pour la mise en place des pièces. Coller les pièces 82 et deux 83 en commençant par le bas avec 82 pour faire la console de radar. Couper 10 mm de pièce F39 et coller dans le trou par le dessous. Utiliser de l'apprêt et poncer le couple. Coller ensemble les pièces 84 et 85 de chaque côté. Les fixer sur un morceau de 15 mm de F39. Fixer la pièce de radar 85 A et la placer sur le dessus des pièces 84 et 85.

I

Fase 29-30-31

Incollare una lunghezza di 13 mm di F39 a ciascun F31 e collocare l'unità sul tetto nel punto indicato dai piccoli fori. Occorrerà forse praticare i fori al fine di poter inserire il filo. Incollare insieme le parti 82 e due 83 iniziando dal fondo con 82 per creare il disco rotondo del radar. Tagliare un pezzo di 10 mm di F39 e incollare nel foro sul lato inferiore. Smerigliare e stuccare il disco per levigarlo leggermente. Incollare insieme 84 con una parte 85 su ciascun fianco. Fissarli su un pezzo di 15mm di F39. Fissare la parte radar 85A e collocarla nella sommità delle parti 84+85.

P

Passo 29-30-31

Cole uma peça de 13 mm de F39 a cada F31, e coloque a unidade no teto, onde indicado com pequenos orifícios. Os orifícios deverão ser perfurados para permitir o encaixe da rosca. Cole as peças 82 e duas 83, começando no fundo com a peça 82, para criar o disco do radar. Corte um pedaço de 10 mm de F39 e cole-o no orifício na parte inferior. Lixe e aplique massa ao disco para dar acabamento arredondado. Cole uma peça 84 a uma peça 85 em cada lado. Prenda a elas um pedaço de 15mm de F39. Fixe a peça do radar 85A e coloque-o sobre as peças 84+85.

NL

Stap 29-30-31

Lijm een stukje van 13 mm. F39 in de schijnwerpers F31 en plaats ze op het dak in de daarvoor bestemde gaatjes; deze eventueel iets opruimen. Maak de radarantenne van 2x 82 met daartussen 1x 82 en lijm een stukje F39 van 10 mm. in de onderkant. Schuur de randen ietsje rond. Lijm 2x 85 aan weerszijden tegen 84. Bevestig onderaan een stukje F39 van 15 mm. en lijm 85A er bovenop.

D

Baustufe 29-30-31

Kleben Sie ein 13 mm langes Stück F39 an jedes Teil F31 und bringen Sie diese Einheit auf dem Dach an, wo dies mit kleinen Löchern vorgegeben ist. Eventuell müssen die Löcher ein wenig aufgebohrt werden. Kleben Sie das Radar aus den Teilen 82 und zwei mal 83 zusammen. Beginnen Sie unten mit dem Teil 82. Schneiden Sie ein 10 mm langes Stück F39 ab und kleben dies in das Loch auf der Unterseite. Schleifen Sie den Radar glatt und rund. Kleben Sie das Teil 84 auf beiden Seiten mit einem Teil 85 zusammen. Setzen Sie ein 15 mm langes Stück F39 an. Befestigen Sie das Radarteil 85A oben auf den Teilen 84+85.

E

Paso 29-30-31

Encolar F39 de 13 mm a cada F31 y colocar la unidad en los puntos del tejado indicados con pequeños orificios. Puede ser necesario ensanchar los orificios para que se ajuste correctamente. Unir la pieza 82 a dos 83 comenzando por abajo con la pieza 82 para hacer el disco redondo del radar. Cortar una pieza de F39 de 10 mm y pegar en el orificio de la parte inferior. Poner masilla y lijar el disco para redondearlo bien. Pegar 84 a una pieza 85 en cada lado. Unir ambas a una pieza F39 de 15mm. Insertar pieza de radar 85A y colocarla en la parte superior de las piezas 84+85.

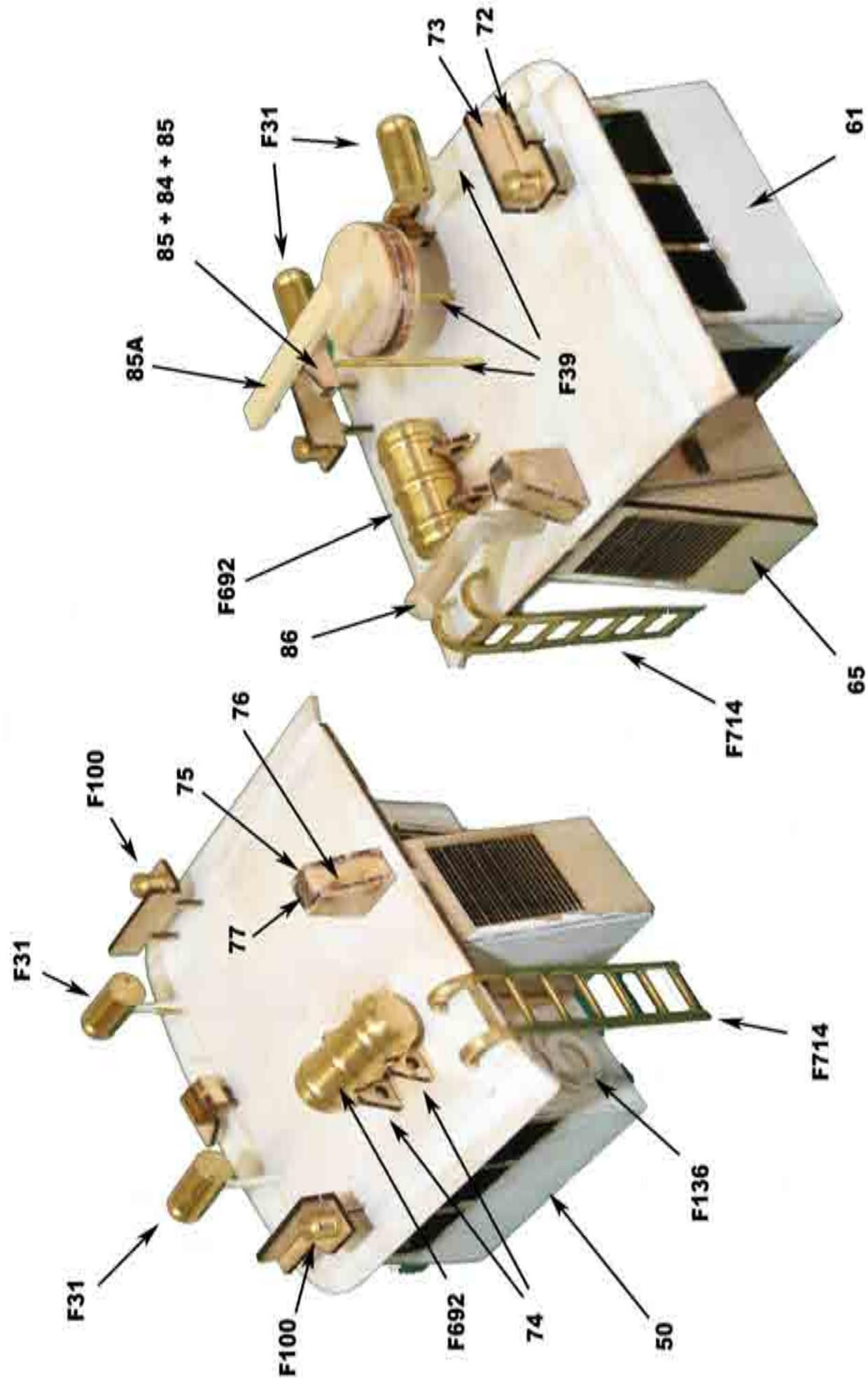

DK

Trin 32-33-34-35

Lav skorstenen ud af del nr. 86 (Skabelonen er længere fremme i vejledning) Placer delene som vist på billedet og tegningerne. Lim taget fast på styrehuset og monter stige nr. F714 på venstre side af taget, som vist på billedet og på tegningerne.

GB

Step 32-33-34-35

Make the chimney pipe 86. Use the template in the instructions. Glue the above items to the roof using the small holes as guides. The holes may have to be drilled out for the thread to fit. Glue the completed roof to the deck house. Glue the ladder F714 to the left aft edge of the deck house roof after having formed it according to the drawings and pictures.

D

Baustufe 32-33-34-35

Setzen Sie den Schornstein 86 zusammen. Verwenden Sie die Vorlage in der Anleitung. Kleben Sie die oben genannten Teile auf das Dach. Die kleinen Löcher dienen als Positionierhilfe. Eventuell müssen die Löcher ein wenig aufgebohrt werden. Kleben Sie anschließend das fertige Dach auch das Ruderhaus. Kleben Sie die Leiter F714 hinten an die linke Ecke des Ruderhausdaches, nachdem Sie diese entsprechend den Illustrationen zusammengefügt haben.

F

Etape 32-33-34-35

Faire la pipe de cheminée 86. Utiliser le guide dans les instructions. Coller les pièces précédemment préparées sur le pont en utilisant les trous comme guides. Repercer les trous si nécessaires. Coller le toit complet sur la cabine de pont. Coller l'échelle F714 sur le bord arrière gauche de la cabine après l'avoir formée conformément aux schémas et aux photos.

NL

Stap 32-33-34-35

Maak de schoorsteen 86 van volgens het sjabloon in de bouwbeschrijving. Bevestig de radarantennes en de schoorsteen op het dak in de aangegeven gaatjes; deze zonodig iets opruimen. Lijm het complete dak op het stuurhuis. Buig ladder F714 in vorm volgens tekening en afbeeldingen en lijm hem op zijn plaats.

E

Paso 32-33-34-35

Construir el tubo de la chimenea 86 utilizando la plantilla indicada en las instrucciones. Encolar los objetos arriba mencionados al tejado utilizando los pequeños orificios como guía. Puede ser necesario ensanchar los orificios para que se ajuste correctamente. Pegar el tejado completo a la cabina. Pegar la escalera F714 a al izquierda en el borde del techo de la cabina una vez montada según muestran los dibujos e imágenes.

I

Fase 32-33-34-35

Realizzare la canna fumaria 86. Utilizzare la sagoma riportate nelle istruzioni. Incollare sopra il tetto gli elementi nominati utilizzando i piccoli fori come guida. Occorrerà forse praticare i fori al fine di poter inserire il filo. Incollare sulla tuga il tetto completato. Incollare la scala F714 al bordo della poppa sinistra del tetto della tuga dopo averlo modellata secondo i disegni e le illustrazioni.

P

Passo 32+33+34+35

Prepare a chaminé, 86. Use o modelo nas instruções. Cole as peças acima ao teto, utilizando os pequenos orifícios como orientação. Os orifícios deverão ser perfurados para permitir o encaixe da rosca. Cole o teto terminado à cabine do convés. Cole a escada, F714, ao canto esquerdo do teto da cabine do convés, depois de ter montado de acordo com os diagramas e ilustrações.

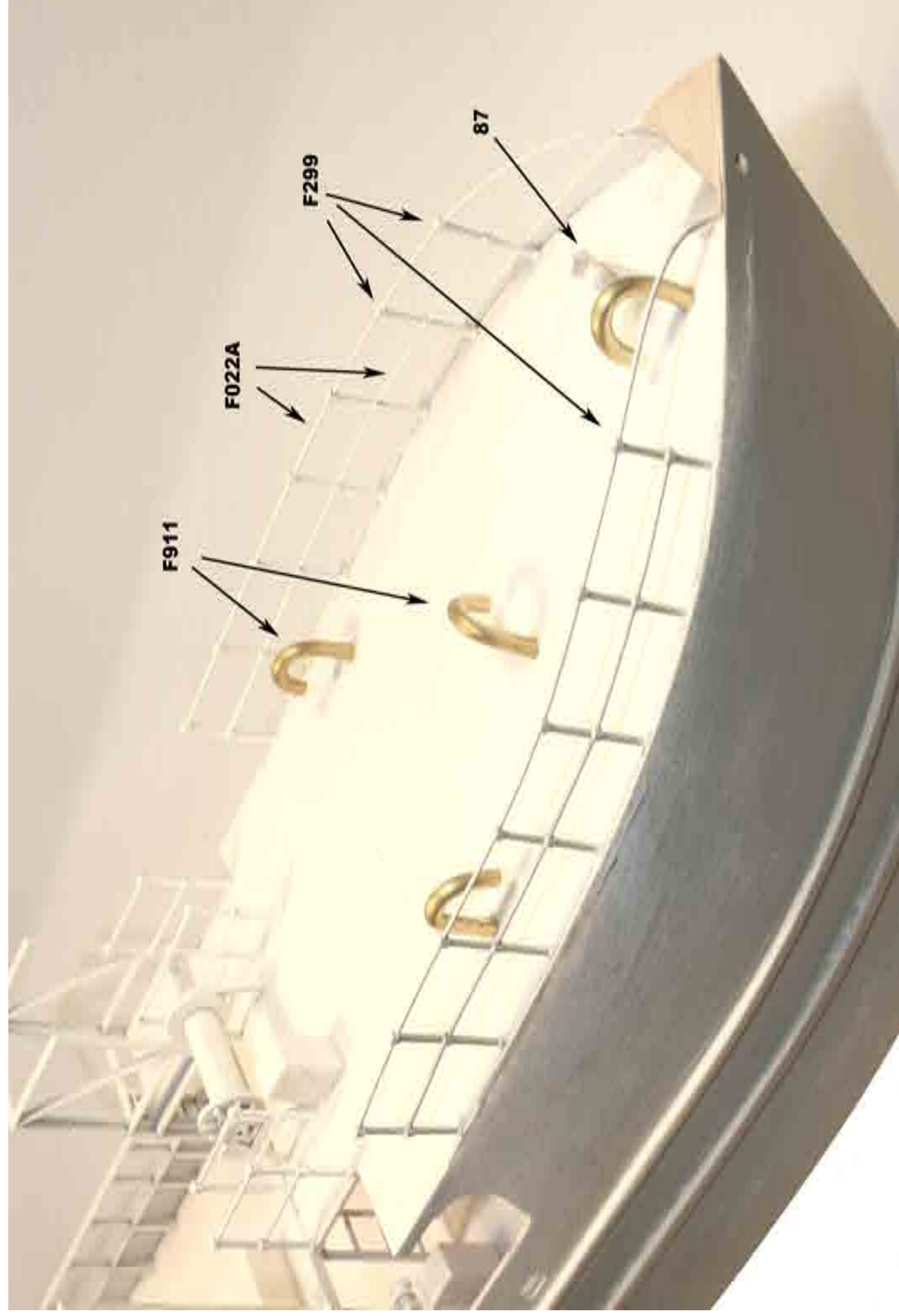

DK

Trin 36

Pålim ventilerne F911 på øverste dæk, efter at have lavet dem i henhold til skabelonen længere fremme i vejledningen. Husk at vende dem rigtigt. Lav den forreste pullert af nr. 87 i henhold til skabelonen længere fremme i vejledningen og placer på det øverste dæk.

GB

Step 36

Glue the ventilators F911 to the upper deck after having formed them according to the template in the instructions. Make sure to note their direction! Make the front bollard 87 from 3mm plastic round strip according to the template in the instructions and place it on the front deck.

D

Baustufe 36

Kleben Sie die Ventilationsrohre F911 auf das Oberdeck, nachdem Sie diese entsprechend der Vorlage erstellt haben. Achten Sie dabei auf die Ausrichtung! Erstellen Sie den vorderen Poller 87 aus 3 mm Kunststoffrohr, entsprechend der Vorlage in der Anleitung, und platzieren Sie ihn auf dem Vorderdeck.

F

Etape 36

Coller les aérateurs F911 sur le pont supérieur après les avoir formés conformément au guide dans les instructions. Vérifier leur orientation. Faire la bête d'amarrage avant 87 avec des baguettes de plastique rondes de 3 mm conformément au guide dans les instructions et la mettre sur le pont avant.

NL

Stap 36

Zaag stukjes van F911 en buig ze volgens het sjabloon in de bouwbeschrijving. Lijm ze op het voordek – Let op de juiste richting! Maak bolder 87 van 3 mm. plastic staaf volgens het sjabloon in de bouwbeschrijving en plaats hem op het voordek.

E

Paso 36

Pegar los ventiladores F911 a la cubierta superior una vez montados según muestran los dibujos e imágenes. ¡Adviértase el sentido de los mismos! Construir el bolardo frontal 87 con una tira circular de plástico según se indica en la plantilla de las instrucciones y colocar en la cubierta frontal.

I

Fase 36

Incollare i ventilatori F911 sul ponte superiore dopo averli modellati secondo la sagoma riportata nelle istruzioni. Assicurarsi di fissare la loro direzione! Realizzare la bitta anteriore 87 con un listello tondo in plastica di 3mm secondo la sagoma riportata nelle istruzioni e collocarlo sul ponte anteriore.

P

Passo 36

Cole os ventiladores F911 ao convés superior, depois de montados de acordo com o modelo nas instruções. Atenção com a direcção dos ventiladores! Faça o poste de amarração, 87, de uma fita redonda de plástico de 3mm, de acordo com o modelo nas instruções, e coloque-o no convés dianteiro.



DK

Trin 37
Pålign styrehuset i henhold til hovedtegningen.

GB

Step 37
Glue the deck house in place according to the drawings and pictures.

D

Baustufe 37
Kleben Sie das Ruderhaus auf seinen Platz, wie in den Illustrationen gezeigt.

F

Etape 37
Coller la cabine de pont en place conformément aux schémas et aux photos.

NL

Stap 37
Lijm het stuurhuis op het voordek – zie tekeningen en afbeelding voor de juiste plaats.

E

Paso 37
Pegar la cabina en el lugar correspondiente según muestran los dibujos e imágenes.

I

Fase 37
Incollare la tuga nella posizione corretta secondo i disegni e le illustrazioni.

P

Passo 37
Cole a cabine do convés no seu lugar, de acordo com as ilustrações.

Scale 1:1

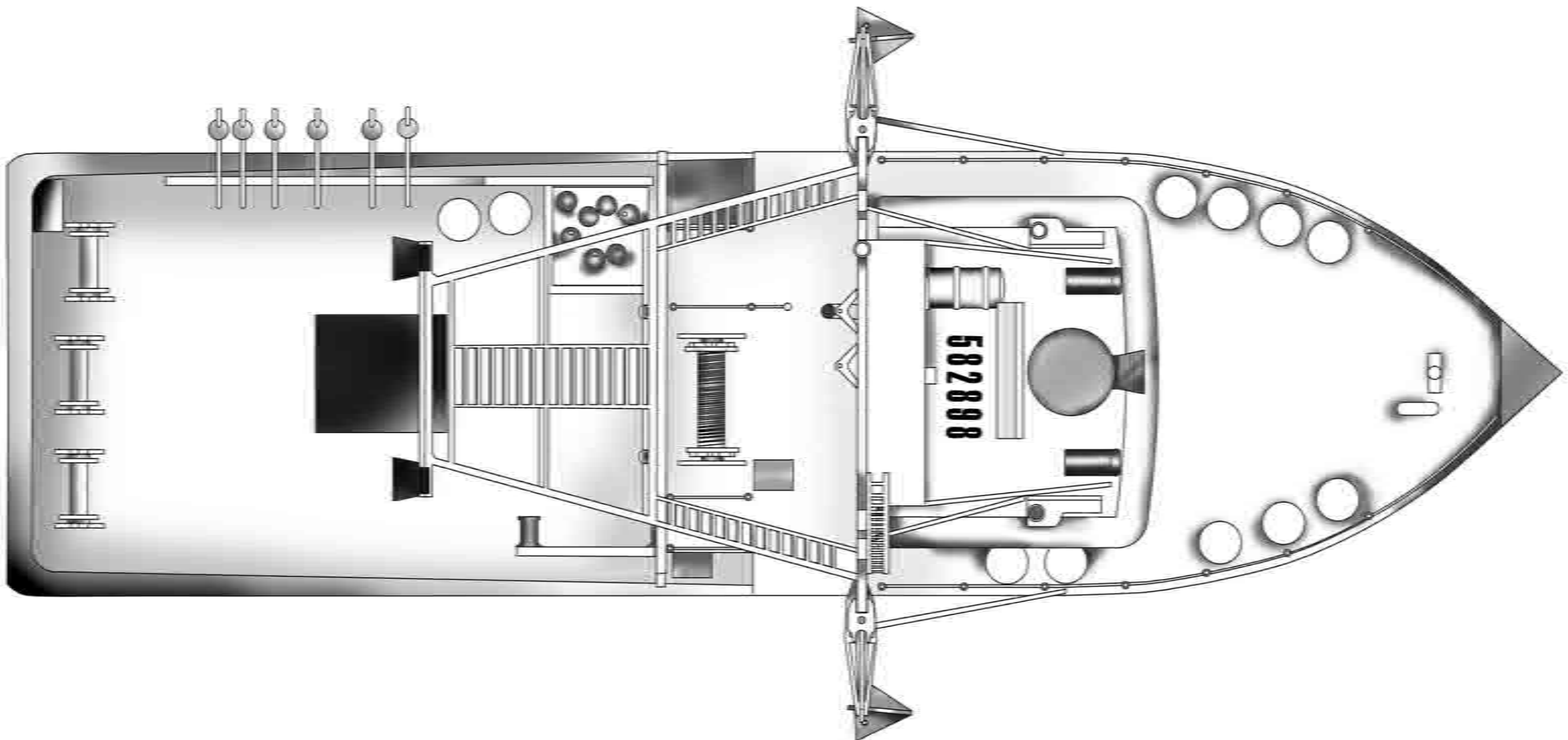

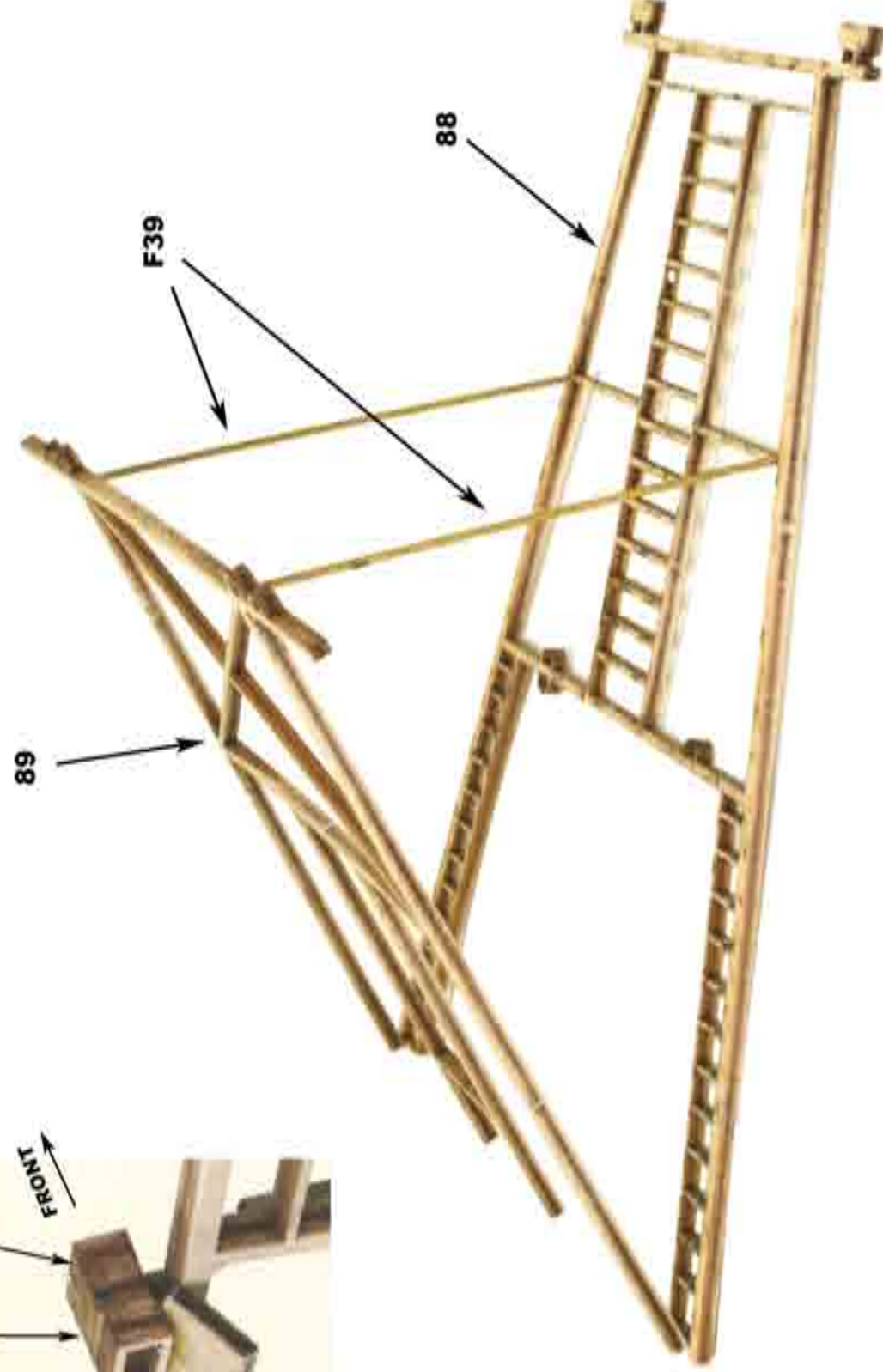
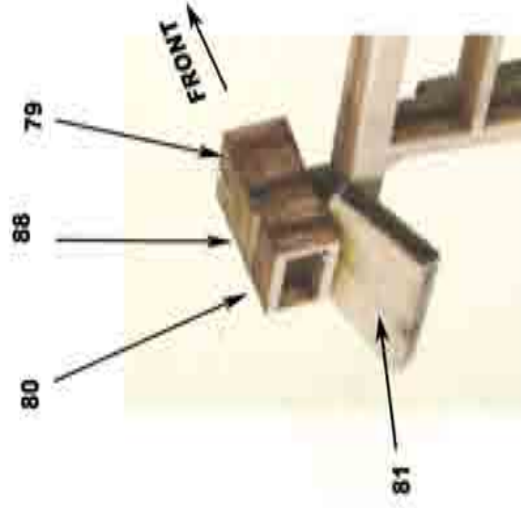

DK

Trin 38

Skær forsigtigt masterne ud af laserpladerne med en skarp kniv. Lim lysene 79 og 80 på den tilsvarende del på masten nr. 88. Sørg for at nr. 79 vender fremad/op og nr. 80 bagud/ned. Pålim del nr. 81 under nr. 80 med en lille vinkel ned. Lim masterne 88 og 89 sammen med to stykker F39 på 68mm i henhold til billedet og tegning.

GB

Step 38

Very carefully remove the mast parts from the plates. Use a very sharp pointed knife. Glue the lights 79 and 80 to the corresponding part on the top of the rear mast 88. Make sure 79 is facing forwards/upwards and 80 down/rear. Attach the screen 81 to the lower part of 80 at an angle. Glue the mast parts 88 and 89 together with 68 mm pieces F39 between them according to the drawing.

D

Baustufe 38

Nehmen Sie die Mastteile sehr vorsichtig von den Platten. Benutzen Sie dafür ein sehr scharfes Messer mit spitzer Klinge. Kleben Sie die Leuchten 79 und 80 an ihre Position, oben am hinteren Mast 88. Achten Sie darauf, dass die Leuchte 79 nach vorn/aufwärts und die Leuchte 80 nach hinten abwärtsgerichtet ist. Bringen Sie das Schild 81 geneigt am unteren Ende des Teils 80 an. Kleben Sie die Mastteile 88 und 89 mit 68 mm langen Stücken F39 dazwischen zusammen, wie in der Zeichnung gezeigt.

F

Etape 38

Retirer les mâts des plaques en utilisant une lame de couteau pointue. Coller les lampes 79 et 80 sur la partie correspondante en haut du mât arrière 88. Vérifier que 79 est orienté vers l'avant et vers le haut et 80 vers l'arrière et vers le bas. Fixer l'écran 81 sur la partie inférieure de 80 en respectant l'inclinaison. Coller les pièces de mât 88 et 89 ensembles avec un morceau de 68 mm de F39 entre-elles conformément au schéma. Fixer la pièce 90 sur le côté supérieur de 88 conformément aux photos. Coller les supports 90 A sur les extrémités de 89.

NL

Stap 38

Snij de masten 88 en 89 heel voorzichtig uit plaat 3209L. Lijm schijnwerperdelen 79, 80 en 81 op hun plaatsen op achtermast 88. Lijm 88 en 89 aan de onderkant tegen elkaar en verbind ze met 2 stukken F39 van 68 mm. Breng nu de 2 nrs. 90 aan en lijm de 2 houders 90A aan de uiteinden van 89.

E

Paso 38

Extraer con cuidado las partes del mástil de las placas. utilizando un cuchillo puntiagudo y afilado. Encolar los faroles 79 y 80 a la pieza correspondiente en la parte superior del mástil trasero 88. Comprobar que 79 mira hacia adelante/arriba y el 80 abajo/detrás. Insertar la pantalla 81 a la parte inferior de 80 en ángulo. Encolar y unir las piezas de mástil 88 y 89 con piezas F39 de 68 mm entre las mismas como se indica en el dibujo.

I

Fase 38

Rimuovere con molta cautela dai ripiani le parti dell'albero. Usare un coltello molto appuntito. Incollare le luci 79 e 80 alla parte corrispondente alla sommità dell'albero posteriore 88. Assicurarsi che 79 sia rivolto in avanti/verso l'alto e 80 verso il basso/posteriore. Fissare obliquamente il paravento 81 alla parte inferiore di 80. Incollare fra loro le parti dell'albero 88 e 89 insieme con pezzi di 68 mm F39 secondo il disegno.

P

Passo 38

Solte cuidadosamente as peças dos mastros das placas. Utilize uma faca pontiaguda. Cole os faróis 79 e 80 aos pontos correspondentes no topo do mastro posterior, 88. A peça 79 deve ficar voltada para a frente e para cima, e a peça 80 deve ficar voltada para baixo e para trás. Preencha a tela 81 à parte inferior da peça 80, em ângulo. Cole as peças do mastro, 88 e 89 com pedaços de 68 mm de F39 entre elas, de acordo com o desenho.

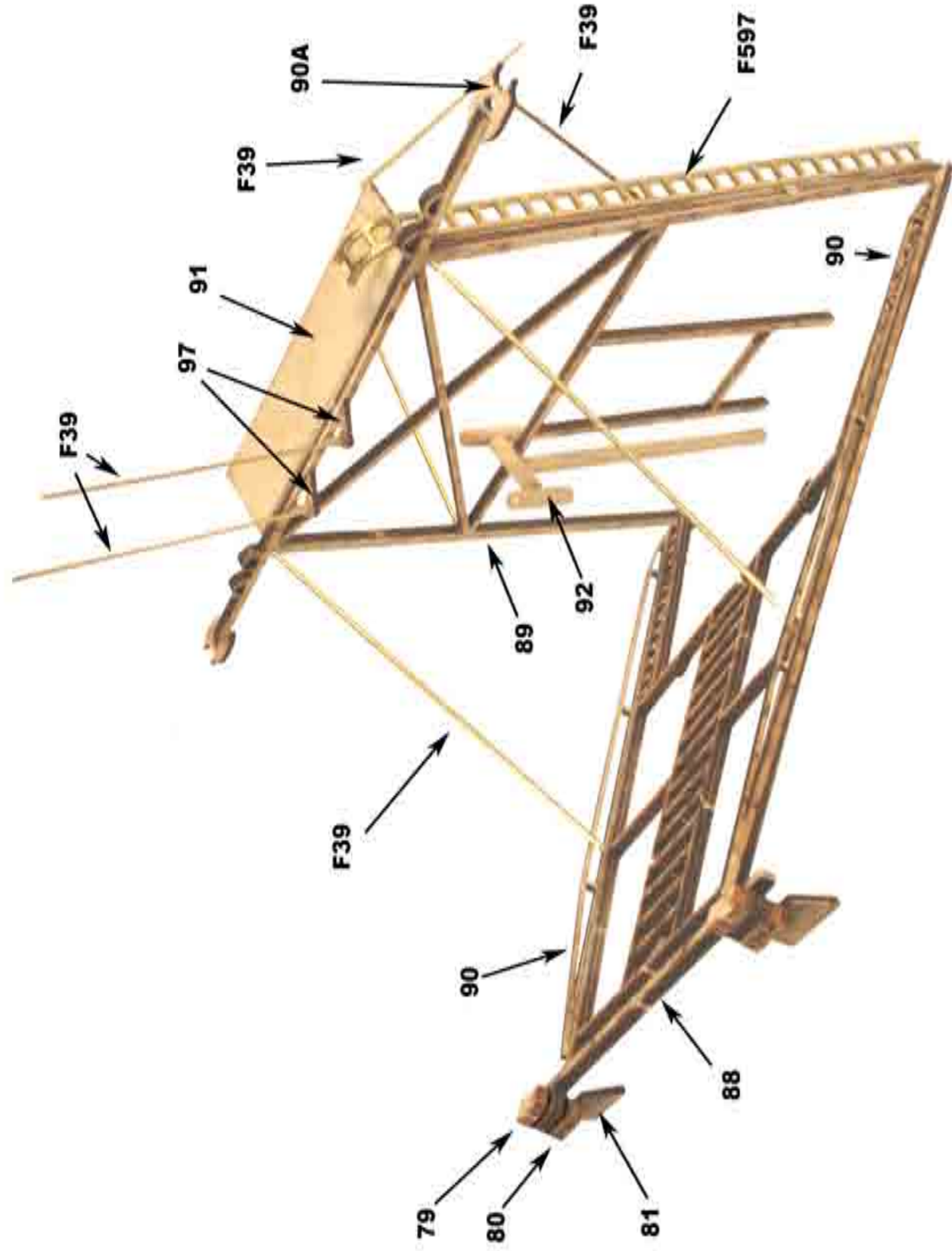

DK

Trin 39-40-41

Monter del 90 på den øverste side af mast 88. Pålim 90A på hver side af mast 89 som vist på billedet. Pålim platform 91 øverst på mast 89. Masterne skal pålimes på øverste dæk i henhold til hovedtegning i vejledningen. Pålim 78mm lange stykker F39, mellem mast og styrehusets tag, som vist på billedet og tegning. Pålim 47mm lange stykker F39, som tværstytter på masten nr 89. Pålim stigen nr. F597 på højre side af masten nr. 89, som vist på billedet.

GB

Step 39-40-41

Attach parts 90 to the upper side of 88 according to the pictures. Glue the holders 90A on each end of 89. Glue the platform 91 into place at the forward facing upper part of 89. Place and glue the masts on the upper deck. Glue 78 mm pieces of F39 between the front corners of the platform and the roof of the deck house. Glue 47mm pieces of F39 to supports and mast part 89 according to drawing. Glue the ladder F597 into place on the right side of the mast part 89, bending it to shape according to the pictures.

D

Baustufe 39-40-41

Bringen Sie die Teile 90 oben an 88 an, wie in der Zeichnung gezeigt. Kleben Sie die Halter 90A an jedes Ende des Teils 89. Kleben Sie die Plattform 91 am vorderen, oberen Teil des Teils 89 an ihren Mastteil 89, wie in der Zeichnung gezeigt. Kleben Sie die Leiter F597 auf der rechten Seite des Mastteils 89 an ihren Platz. Biegen Sie diese so, dass sie, wie in der Zeichnung, geformt ist.

F

Etape 39-40-41

Coller la plateforme 91 en place à l'avant face à la partie supérieure de 89. Placer et coller les mâts sur le pont supérieur. Coller des morceaux de 78 mm de F39 entre les angles avant de la plateforme et le toit de la cabine de pont. Coller des morceaux de 47 mm de F 39 sur les supports et les pièces de mât 89 conformément au schéma. Coller l'échelle F597 en place sur le côté droit de la pièce de mât 89, en la courbant conformément aux photos.

NL

Stap 39-40-41

Lijm platform 91 bovenaan de voorkant van voormast 89. Lijm de masten op voordek 19. Lijm 2 stukjes F39 van 78 mm. als steunen van de hoeken van platform 91 naar het dak van de stuurhut. Lijm vanaf deze steunen ook nog 2 stukjes F39 van 47mm. als steunen naar mast 89 (zie tekening). Buig ladder F597 in vorm als op de afbeeldingen en lijm hem aan de rechterzijde van mast 89.

E

Paso 39-40-41

Insertar piezas 90 en el lado superior de 88 como se indica en las imágenes. Pegar los soportes 90A en cada extremo de 89. Encolar la plataforma 91 en el lugar correspondiente en la parte delantera frente a la parte superior de 89. Colocar y pegar los mástiles a la cubierta superior. Pegar piezas F39 de 78 mm entre las esquinas frontales de la plataforma y el tejado de la cabina. Pegar piezas F39 de 47mm a los soportes y a la pieza de mástil 89 como se muestra en la imagen. Pegar la escalera F597 en el lado derecho de la pieza de mástil 89, curvándola según muestran las imágenes.

I

Fase 39-40-41

Fissare le parti 90 alla parte superiore di 88 secondo le illustrazioni. Incollare i supporti 90A su ciascuna estremità di 89. Incollare la piattaforma 91 nella posizione corretta sulla parte superiore rivolta in avanti di 89. Posizionare e incollare gli alberi sul ponte superiore. Incollare pezzi di 78 mm di F39 fra gli angoli frontali della piattaforma e il tetto della tuga. Incollare pezzi di 47mm di F39 per supporti e per la parte dell'albero 89 secondo il disegno. Incollare la scala F597 nella posizione corretta sulla parte destra della parte dell'albero 89, piegandola al fine di farle prendere forma secondo le illustrazioni.

P

Passo 39-40-41

Prenda as peças 90 ao lado superior da peça 88, de acordo com as ilustrações. Cole os suportes 90A em cada extremidade de 89. Cole a plataforma 91 em seu lugar, na parte superior da peça 89, voltada para a frente. Posicione e cole os mastros ao convés superior. Cole pedaços de 78 mm de F39 entre os cantos dianteiros da plataforma e o teto da cabine do convés. Cole pedaços de 47mm de F39 aos suportes e a peça do mastro 89, de acordo com a ilustração. Cole a escada, F597, no seu lugar, no lado direito da peça do mastro 89, curvando-a para dar forma, de acordo com as ilustrações.

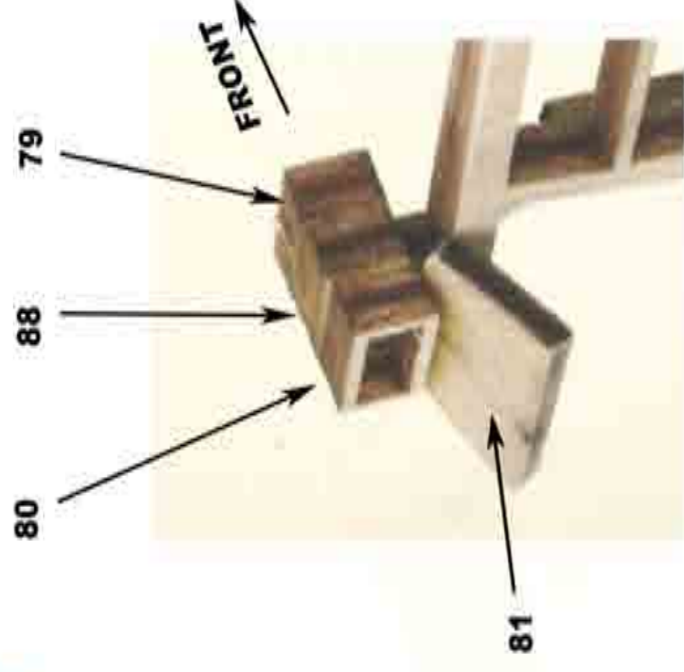
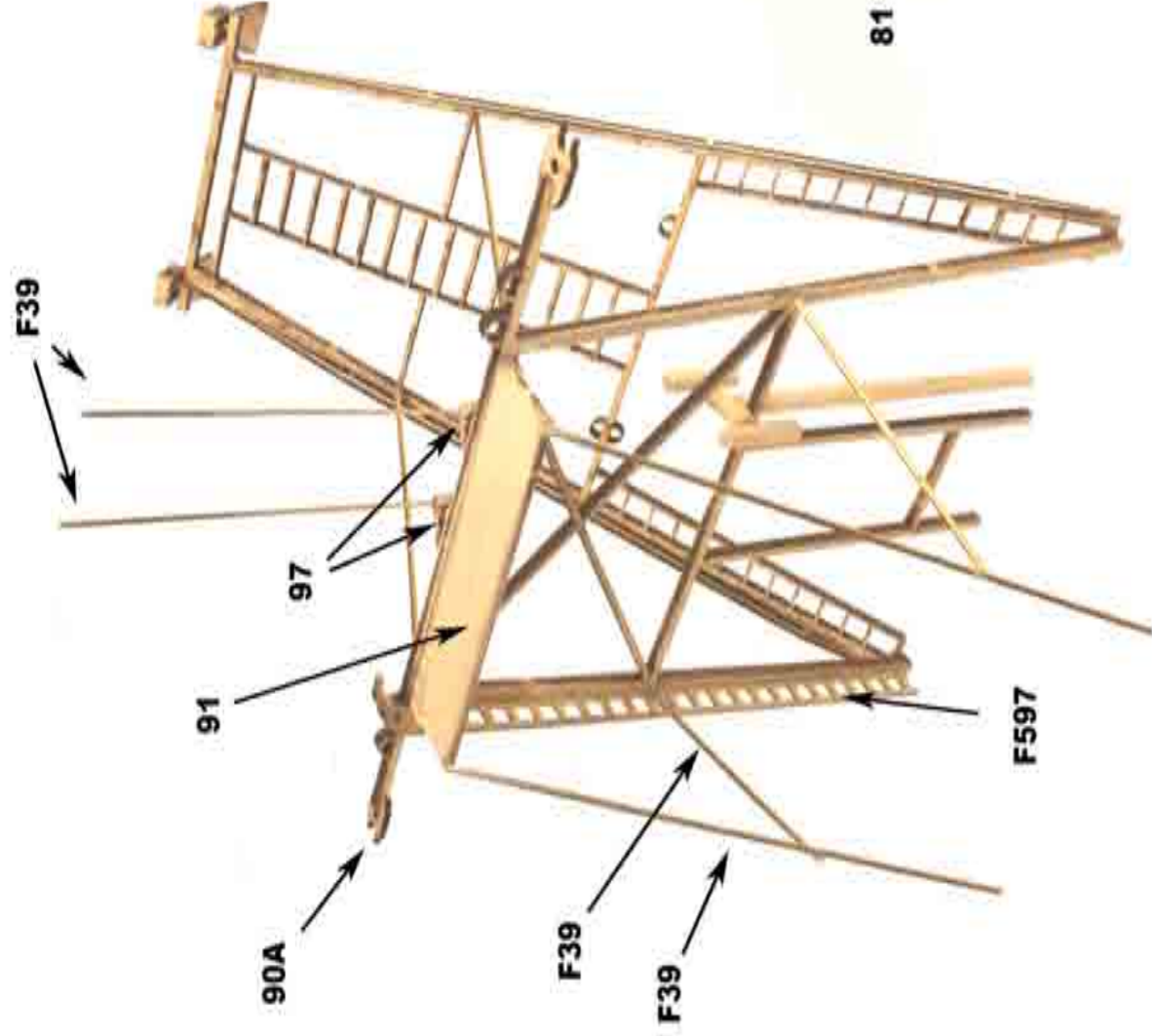

DK

Trin 39-40-41

Monter del 90 på den øverste side af mast 88. Pålim 90A på hver side af mast 89 som vist på billedet. Pålim platform 91 øverst på mast 89. Masterne skal pålimes på øverste dæk i henhold til hovedtegning i vejledningen. Pålim 78mm lange stykker F39, mellem mast og styrehusets tag, som vist på billedet og tegning. Pålim 47mm lange stykker F39, som tværstytter på masten nr 89. Pålim stigen nr. F597 på højre side af masten nr. 89, som vist på billedet.

F

Etape 39-40-41

Coller la plateforme 91 en place à l'avant face à la partie supérieure de 89. Placer et coller les mâts sur le pont supérieur. Coller des morceaux de 78 mm de F39 entre les angles avant de la plateforme et le toit de la cabine de pont. Coller des morceaux de 47 mm de F39 sur les supports et les pièces de mâts 89 conformément au schéma. Coller l'échelle F597 en place sur le côté droit de la pièce de mât 89, en la courbant conformément aux photos.

I

Fase 39-40-41

Fissare le parti 90 alla parte superiore di 88 secondo le illustrazioni. Incollare i supporti 90A su ciascuna estremità di 89. Incollare la piattaforma 91 nella posizione corretta sulla parte superiore rivolta in avanti di 89. Posizionare e incollare gli alberi sul ponte superiore. Incollare pezzi di 78 mm di F39 fra gli angoli frontali della piattaforma e il tetto della tuga. Incollare pezzi di 47mm di F39 per supporti e per la parte dell'albero 89 secondo il disegno. Incollare la scala F597 nella posizione corretta sulla parte destra della parte dell'albero 89, piegandola al fine di farle prendere forma secondo le illustrazioni.

GB

Step 39-40-41

Attach parts 90 to the upper side of 88 according to the pictures. Glue the holders 90A on each end of 89. Glue the platform 91 into place at the forward facing upper part of 89. Place and glue the masts on the upper deck. Glue 78 mm pieces of F39 between the front corners of the platform and the roof of the deck house. Glue 47mm pieces of F39 to supports and mast part 89 according to drawing. Glue the ladder F597 into place on the right side of the mast part 89, bending it to shape according to the pictures.

NL

Stap 39-40-41

Lijm platform 91 bovenaan de voorkant van voormast 89. Lijm de masten op voordek 19. Lijm 2 stukjes F39 van 78 mm. als steunen van de hoeken van platform 91 naar het dak van de stuurhut. Lijm vanaf deze steunen ook nog 2 stukjes F39 van 47mm. als steunen naar mast 89 (zie tekening). Buig ladder F597 in vorm als op de afbeeldingen en lijm hem aan de rechterzijde van mast 89.

P

Passo 39-40-41

Prenda as peças 90 ao lado superior da peça 88, de acordo com as ilustrações. Cole os suportes 90A em cada extremidade de 89. Cole a plataforma 91 em seu lugar, na parte superior da peça 89, voltada para a frente. Posicione e cole os mastros ao convés superior. Cole pedaços de 78 mm de F39 entre os cantos dianteiros da plataforma e o teto da cabine do convés. Cole pedaços de 47mm de F39 aos suportes e a peça do mastro 89, de acordo com a ilustração. Cole a escada, F597, no seu lugar, no lado direito da peça do mastro 89, curvando-a para dar forma, de acordo com as ilustrações.

D

Baustufe 39-40-41

Bringen Sie die Teile 90 oben an 88 an, wie in der Zeichnung gezeigt. Kleben Sie die Halter 90A an jedes Ende des Teils 89. Kleben Sie die Plattform 91 am vorderen, oberen Teil des Teils 89 an ihren Platz. Positionieren und kleben Sie die Masten auf das Oberdeck. Kleben Sie 78 mm lange Stücke F39 zwischen die vorderen Ecken der Plattform und dem Dach des Ruderhauses. Kleben Sie 47mm lange Stücke F39 an die Stützen und Mastteile 89, wie in der Zeichnung gezeigt. Kleben Sie die Leiter F597 auf der rechten Seite des Mastteils 89 an ihren Platz. Biegen Sie diese so, dass sie, wie in der Zeichnung, geformt ist.

E

Paso 39-40-41

Insertar piezas 90 en el lado superior de 88 como se indica en las imágenes. Pegar los soportes 90A en cada extremo de 89. Encolar la plataforma 91 en el lugar correspondiente en la parte delantera frente a la parte superior de 89. Colocar y pegar los mástiles a la cubierta superior. Pegar piezas F39 de 78 mm entre las esquinas frontales de la plataforma y el tejado de la cabina. Pegar piezas F39 de 47mm a los soportes y a la pieza de mástil 89 como se muestra en la imagen. Pegar la escalera F597 en el lado derecho de la pieza de mástil 89, curvándola según muestran las imágenes.

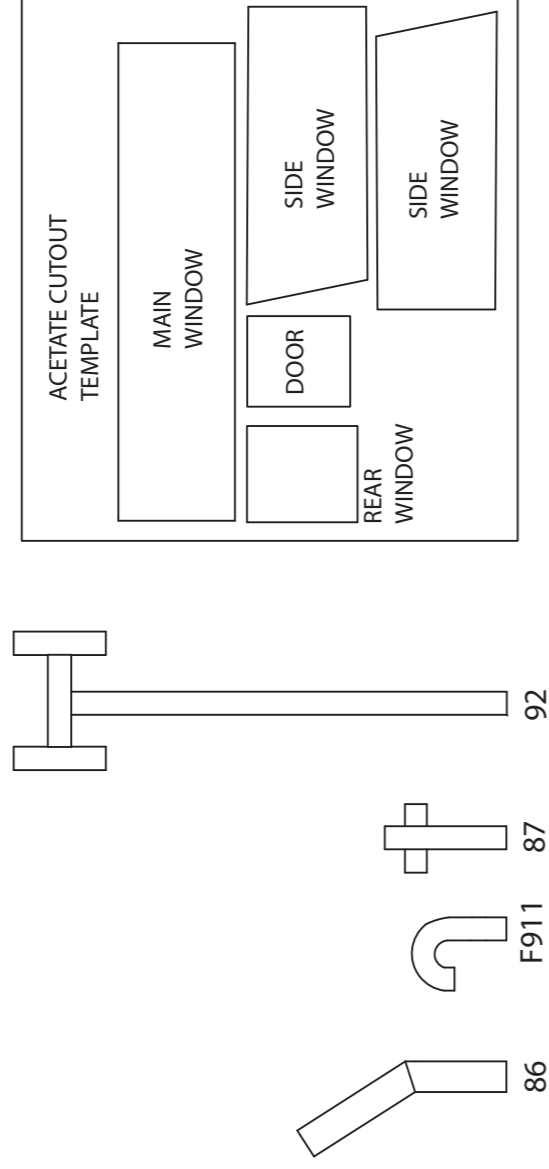

DK

Trin 42

Lav den høje ventil nr. 92 af 3mm plastikrundstok i henhold til skabelonen. Placer den som vist på billeder og tegninger.

GB

Step 42

Make the high ventilator 92 out of 3mm plastic round strip according to the template in the instructions. Place it on the rear part of the upper deck according to the pictures and drawings.

D

Baustufe 42

Erstellen Sie das hohe Ventilationsrohr 92 aus 3 mm dickem Kunststoffrohr, entsprechend der Vorlage in der Anleitung. Platzieren Sie es auf dem hinteren Oberdeck, wie in der Zeichnung gezeigt.

F

Étape 42

Faire l'aérateur 92 à l'aide de baguettes plastique rondes de 3 mm conformément au guide des instructions. Le placer sur la partie arrière du pont supérieur conformément aux schémas et aux photos.

NL

Stap 42

Stel luchtkoker 92 samen van stukjes 3 mm. plastic staaf volgens het sjabloon in de bouwbeschrijving en lijm hem op het achterdek en tegen mast 89.

E

Paso 42

Construir el ventilador alto 92 con tiras circulares de plástico de 3mm como se indica en la plantilla de las instrucciones y colocarlo en la parte trasera de la cubierta superior como muestran los dibujos e imágenes.

I

Fase 42

Realizzare il ventilatore alto 92 con un listello tondo in plastica di 3mm. secondo la sagoma riportata nelle istruzioni. Posizionarlo nella parte posteriore del ponte superiore secondo le illustrazioni e i disegni.

P

Passo 42

Faça o ventilador alto 92 de uma fita redonda de plástico de 3mm, de acordo com o modelo nas instruções. Coloque-o na parte posterior do convés superior, de acordo com as ilustrações.

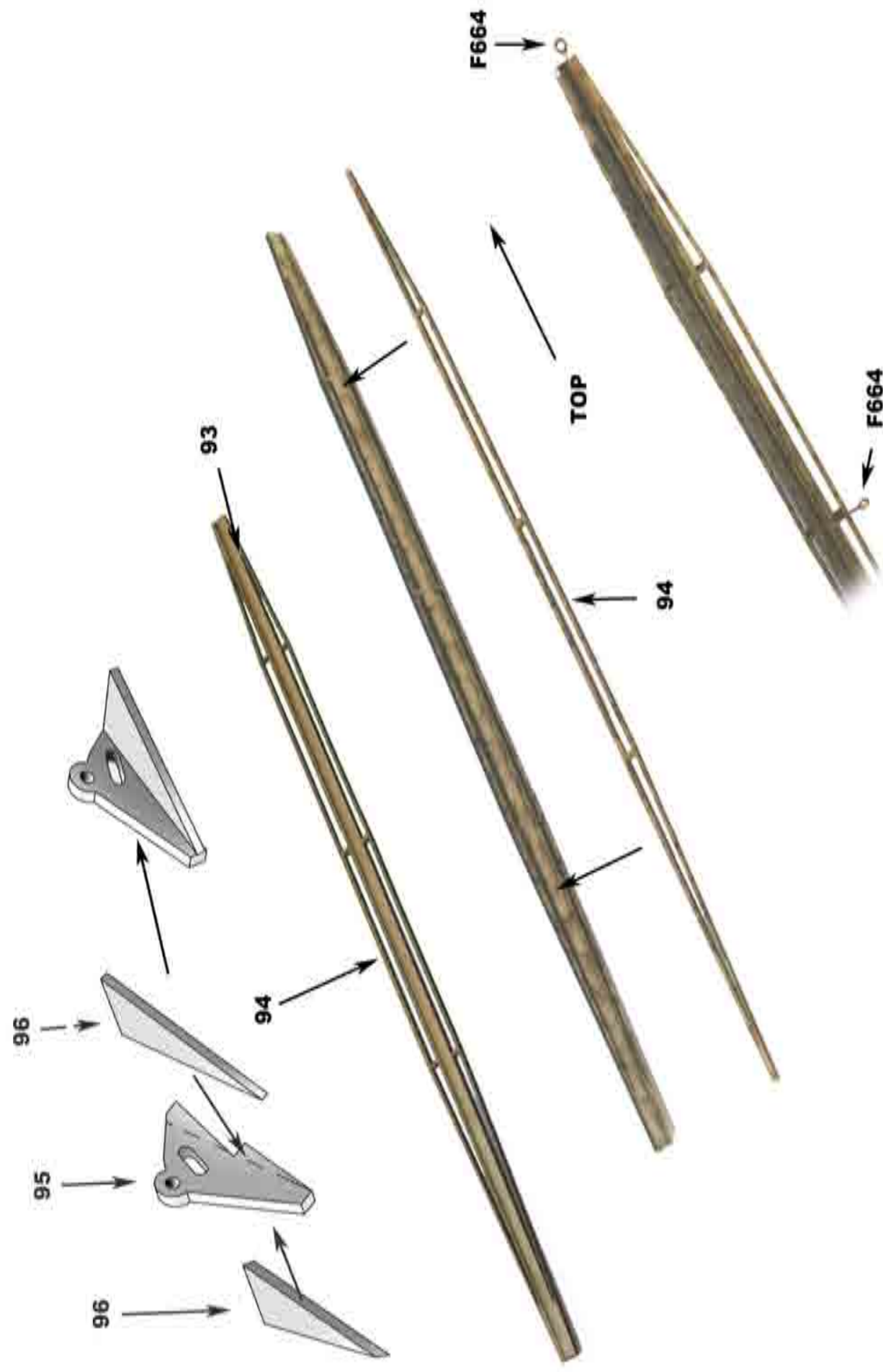

DK

Trin 43-44

Byg trawlankermasterne af del 93 og 94. Lim først 93 og et stk. 94 sammen. Når dette er tørt pålimes et stk. nr. 94 på den anden side. Lim en F664 på toppen af masten og på siden af masten som vist. Lim trawlankerne sammen af delene 95 og 96. Monter et stykke 250mm F70 igennem ringen på ankeret, igennem begge F664 og fastmonteres i et lille øje på del nr. 32. (dette gøres i begge sider)

GB

Step 43-44

Make the towing anchor masts out of parts 93 and 94. First, glue 93 and 94 together, and when dry, place a 94 piece on each side. Glue one F664 to the top of each one and one F664 on the side according to the drawings and pictures. Glue the stabilizing anchors together from parts 95 and 96. Attach a 250mm piece of F70 to the small ring and run it through the F664s down to the pin on part 32. Tie it there.

D

Baustufe 43-44

Setzen Sie die Schleppankermasten aus den Teilen 93 und 94 zusammen. Kleben Sie zuerst die Teile 93 und 94 zusammen. Kleben Sie nach dem Trocknen des Klebers jeweils ein Teil 94 auf jede Seite. Kleben Sie ein F664 oben und ein F664 auf jede Seite, wie in der Zeichnung gezeigt. Kleben Sie die Schleppanker aus den Teilen 95 und 96 zusammen. Binden Sie ein 250 mm langes Stück F70 an den kleinen Ring und führen dies durch die F664 hinab zum Stab an Teil 32. Befestigen Sie es dort.

F

Etape 43-44

Faire les mâts de treuillage avec les pièces 93 et 94. Coller 93 et 94 et après séchage, placer une pièce 94 de chaque côté. Coller une F664 sur le dessus et une sur le côté conformément aux schémas et aux photos. Coller les pièces d'ancre de stabilisateur 95 et 96. Fixer un morceau de 250 mm de F70 sur le petit anneau et le faire passer à travers F 664 et vers le bas, vers la pièce 32 et nouer ici.

NL

Stap 43-44

Maak de bomen voor de sleepankers door eerst 93 en 94 tegen elkaar te lijmen; als de lijm droog is, lijm dan aan weerszijden nog een deel 94. Lijm nu een F664 op de bovenkant van iedere boom en nog een F664 aan de zijkant volgens de tekening en afbeeldingen. Stel de sleepankers samen met 95 en 96. Knoop een stuk takelgaren F70 van 250 mm. aan de ankers en voer het garen door de nummers F664 naar beneden en knoop ze daar aan steun 32.

E

Paso 43-44

Construir los mástiles estabilizadores con las piezas 93 y 94. Primero encolar y unir 93 y 94, y una vez secos, colocar una pieza 94 en cada lado. Encolar un F664 en la parte superior de cada una y un F664 en el lateral como se muestra en los dibujos e imágenes. Encolar y unir las anclas estabilizadoras de las piezas 95 y 96. Insertar una pieza F70 de 250mm a la anilla pequeña y pasarla por los F664s hasta la clavija 32, donde se ata.

I

Fase 43-44

Realizzare gli alberi di ancoraggio di rimorchio con le parti 93 e 94. Per prima cosa incollare insieme 93 e 94 e, una volta asciugate, collocare un pezzo 94 su ciascun lato. Incollare un F664 alla sommità di ciascun albero e ad un F664 sul lato, secondo i disegni e le illustrazioni. Incollare insieme le ancore di stabilizzazione delle parti 95 e 96. Fissare al piccolo anello un pezzo di 250mm di F70 e farlo passare attraverso la parte inferiore di F664s fino al perno sulla parte 32. Legarlo qui.

P

Passo 43-44

Faça os mastros da âncora de reboque com as peças 93 e 94. Em primeiro lugar, una as peças 93 e 94 com cola em cada lado. Cole um F664 na parte superior de cada uma, e um F664 na lateral, de acordo com as ilustrações. Cole as âncoras de estabilização, formadas com as peças 95 e 96. Prenda um pedaço de 250mm de F70 ao pequeno anel e passe-o pelo F664s até o pino da peça 32. Amarre neste ponto.

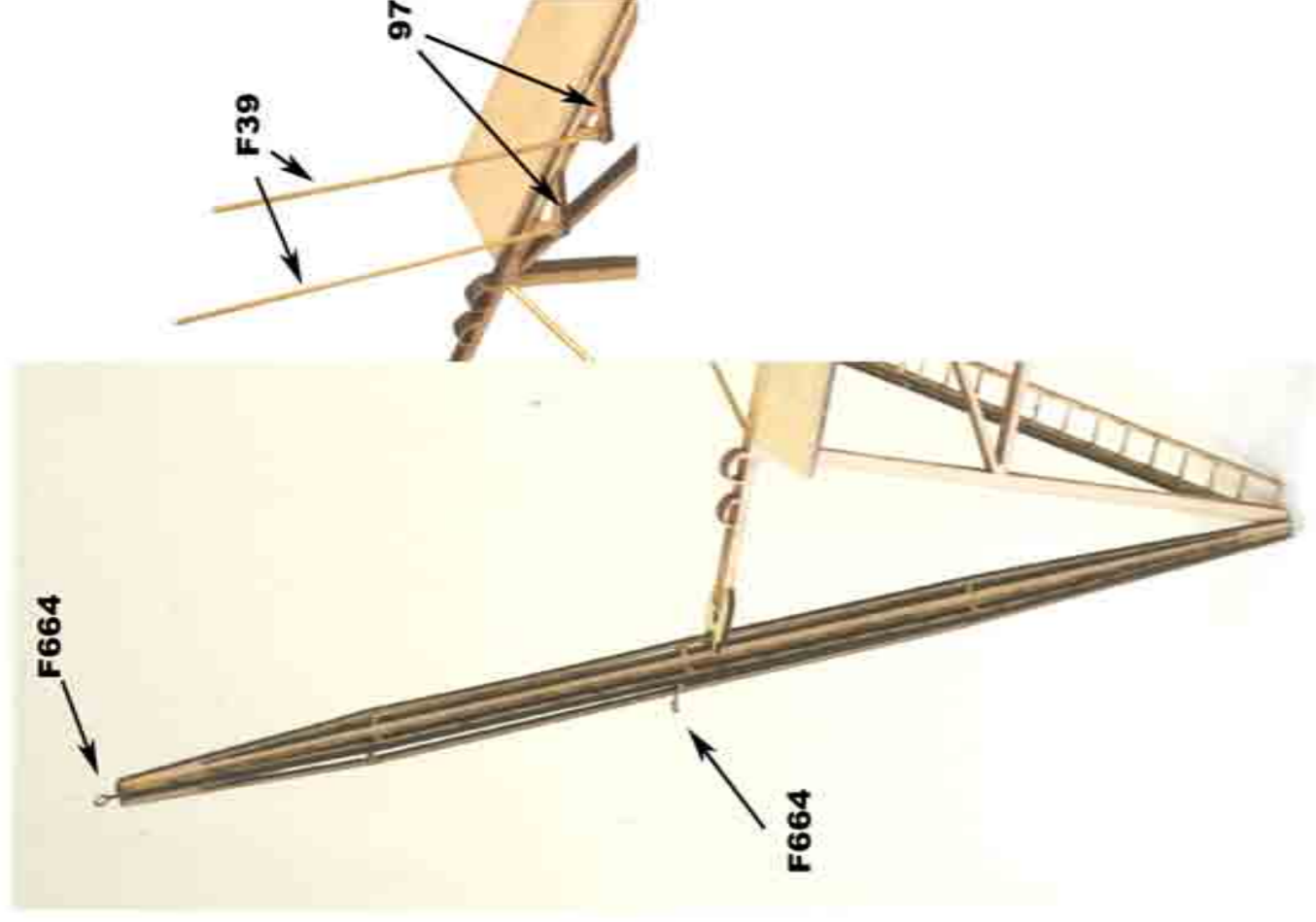

DK

Trin 45

Lim trawlankermasterne fast på hovedmasten eller sænk dem ud til siden.

Trin 46

Plim antenne holderene nr. 97 på bagsiden af mast 89. Monter 2 stk 50mm F39 som antenner.

GB

Step 45

Place and glue the towing anchor masts to the main mast, and to the upper deck. If you want to, you can of course also place them in an 'open' position for a sea-going look.

Step 46

Glue the antenna holders 97 in place on the rear side of the mast 89. Place one 50mm piece of F39 in each.

F

Etape 45

Placer et coller les mâts de treillage sur le mât principal et sur le pont supérieur. Ils peuvent également être placés vers l'extérieur de la coque en position de pêche.

Etape 46

Coller les supports d'antenne 97 en place sur le côté arrière du mât 89. Placer une pièce de 50 mm de F39 sur chaque.

I

Fase 45

Collocare e incollare gli alberi di ancoraggio di rimorchio all'albero principale, e sul ponte superiore. E' naturalmente possibile, se si desidera, collocarli in posizione 'aperta' per un look di navigazione.

Fase 46

Incollare i supporti dell'antenna 97 nella posizione corretta sulla parte posteriore dell'albero 89. Collocare un pezzo di 50mm di F39 su ciascun supporto.

NL

Stap 45

Lijm de sleepankerbomen op het dek in de houders 90A aan mast 89.

Stap 46

Lijm de twee antennevoeten 97 aan mast 89 en lijm er twee stukje F39 van 50 mm. in.

E

Paso 45

Colocar y pegar los mástiles estabilizadores al mástil principal y a la cubierta superior. Si se desea también puede colocarse en posición 'abierta' para dar el efecto de salir al mar.

Paso 46

Pegar los soportes de antena 97 en el lugar correspondiente de la parte trasera del mástil 89. Colocar una pieza F39 de 50mm en cada uno.

P

Passo 45

Posicione e cole os mastros da âncora de reboque ao mastro principal, e ao convés superior. Se desejar, também poderá colocá-los na posição "aberta", para dar a impressão de uma embarcação em movimento.

Passo 46

Cole os suportes da antena, 97, no se lugar, na parte posterior do mastro, 89. Coloque um pedaço de 50mm de F39 em cada um.

D

Baustufe 45

Setzen und kleben Sie den Schleppanker mast an den Hauptmast und das Oberdeck. Wenn Sie möchten, können Sie diese auch in "offener" Position anbringen, um einen Anblick wie auf See zu schaffen.

Baustufe 46

Kleben Sie die Antennenhalter 97 hinten am Mast 89 an ihren Platz. Bringen Sie ein 50 mm langes Stück F39 an jedem an.

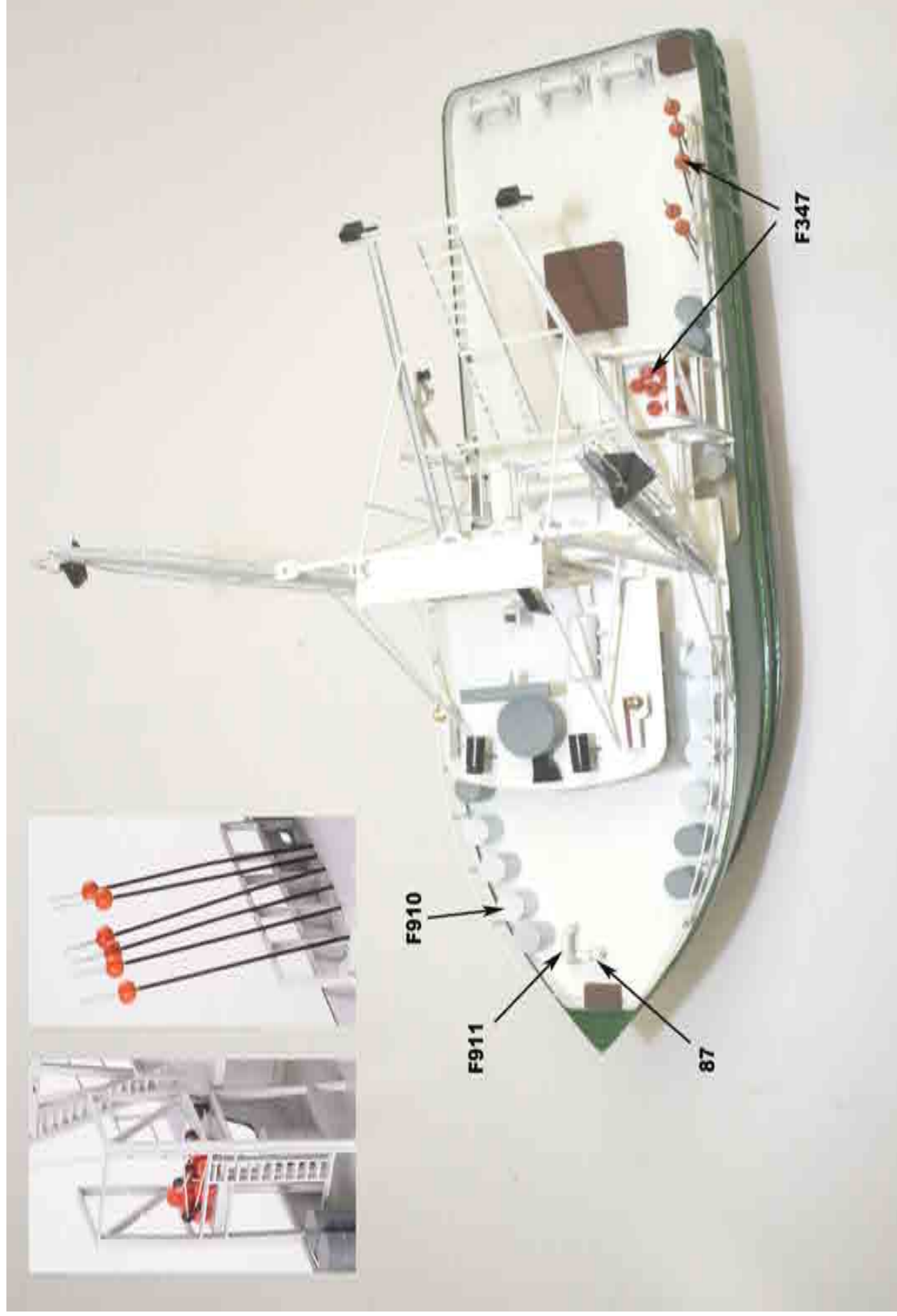

DK

Trin 47

Lim perle F488 (de mindste perler) på et stykke snor F70. Lim seks perler F347 (5mm) på seks stykker 75mm F39 og placer dem på agterdækket som vist på billeder og tegninger. Placer perle i på snoren (F488) og resten af perle F347 i værktøjsburet, som på billedet.

Trin 48

Placer tønderne F910 vilkårligt på dækket.

GB

Step 47

Glue the F488 pearls to a string of F70. Glue 6 Pearls F347 to six 75 mm pieces of F39 and place on the rear deck according to the pictures. Put the string of small pearls and the remaining F347 pearls in the equipment case according to the pictures.

Step 48

Place the barrels F910 as you like on the ship. Use the pictures for reference.

F

Etape 47

Coller les pièces F488 sur un fil F70. Coller 6 pièces F347 sur 6 morceaux de 75 mm de F39 et les placer sur le pont arrière conformément aux photos. Placer les fils restants dans les caisses d'accessoires conformément aux photos.

Etape 48

Placer les tonneaux F910 sur le bateau conformément aux photos.

NL

Stap 47

Lijm de kralen F488 aan een stukje garen F70. Knip 6 stukjes F39 van 75 mm., lijm op ieder staafje een ankerbal F347 en plaats ze op het achterdek. De overige F347 en het garen met de aangeregen nrs. F488 worden in de kooi gelegd zoals op de afbeeldingen te zien is.

Stap 48

Plaats vaten F910 naar eigen inzicht op het dek of zie afbeeldingen. Als laatste worden de transfers met de namen op de romp aangebracht.

I

Fase 47

Incollare le perle di F488 ad uno spago di F70. Incollare 6 perle F347 a sei pezzi di 75 mm di F39 e collocarle sul ponte posteriore secondo le illustrazioni. Sistemare il laccio con le piccole perle e le rimanenti perle F347 nella cassa per l'equipaggiamento, secondo le illustrazioni.

Fase 48

Collocare a piacere sulla barca i tamburi F910. Fare riferimento alle illustrazioni.

E

Paso 47

Pegar las perlas F488 a una hilera de F70. Encolar 6 Perlas F347 a seis piezas F39 de 75 mm y colocarlas en la cubierta trasera como muestran las imágenes. Poner la hilera de perlas pequeñas y las perlas F347 restantes en la caja de aparejos como se indica en las imágenes.

Paso 48

Colocar los barriles F910 en la posición que se desee. Utilizar las imágenes como referencia.

P

Passo 47

Cole as contas F488 a um fio de F70. Cole 6 contas F347 a seis pedaços de 75 mm de F39 e coloque os no convés traseiro, de acordo com as ilustrações. Coloque um fio com pequenas contas e as demais contas F347 na caixa de equipamento, de acordo com a ilustração.

Passo 48

Distribua os barris F910 conforme desejado pelo barco. Utilize a ilustração como referência.

D

Baustufe 47

Kleben Sie die Perlen F488 auf einen Strang F70. Kleben Sie 6 Perlen F347 auf sechs 75 mm lange Stücke F39 und positionieren Sie diese auf dem Hinterdeck, wie in der Zeichnung gezeigt. Legen Sie den Strang mit den kleinen Perlen sowie die übrigen Perlen F347 in die Ausrüstungskiste, wie in der Zeichnung gezeigt.

Baustufe 48

Platzieren Sie die Fässer F910 nach Belieben auf dem Schiff. Sie können sich dabei an den Bildern orientieren.



DK

Trin 49

Skibets primære farver er hvid og grøn; Skroget under vandlinjen er mørkerød. Trawlankerne, skorstenen og F616 på kranen er sorte. F31 og fiskeudstyret er primært sort. Indersiden af styrehuset er sort. Propelleren og redningskransene er rød eller orange. Propelleren er messing eller guld farvet. Farverne er vist på billedet ovenover eller på æsken. Placer transfer i henhold til billeder og tegningen. Skær dem omhyggeligt ud med en skarp kniv.

GB

Step 49

The main colours of the model are white and green; the bottom of the hull is dull red. The stabilizing anchors, chimney pipe and F// on the crane are black; as are the F31 parts and the fishing equipment. The inside of the deck house is black. The pearls and life rings are bright red or orange. The propeller is brass or gold. Paint according to the pictures on the box. Place the decals according to the pictures and drawings. Carefully cut out each at a time.

D

Baustufe 49

Die Hauptfarben des Modells sind weiß und grün; der untere Teil des Rumpfes ist dunkelrot. Die Schleppanker, der Schornstein und F// am Kran sind schwarz; so wie die Teile F31 und die Fischereiausrüstung auch. Die Innenseite des Ruderhauses ist schwarz. Die Perlen und Rettungsringe sind hellrot oder orange. Der Schiffspropeller ist messing- oder goldfarben. Malen Sie das Schiff wie auf der Verpackung an. Bringen Sie die Aufkleber an, wie auf den Bildern gezeigt. Schneiden Sie jeden Aufkleber sorgfältig aus.

F

Etape 49

Les couleurs principales du bateau sont blanches et vertes, le dessous de la coque est en rouge foncé. Les ancres de stabilisation, les pipes de cheminées et les pièces F sur la grue sont noirs, comme les pièces F31 et les équipements de pêche. L'intérieur de la cabine de pont est noir. Les « perles » et les bouées de sauvetage sont rouges vif ou orange. L'hélice est cuivre ou or. Peindre conformément aux photos de la boîte. Placer les décalques conformément aux schémas et aux photos.

NL

Stap 49

De hoofdkleuren van dit model zijn wit en groen; de romp onder de waterlijn is matrood. De sleepankers, schoorsteen en kabelrollen op de kraan zijn zwart, evenals de schijnwerpers en de binnenkant van de stuurhut. De reddingsboeien en de ankerballen F347 zijn fel rood of oranje. De schroef is messing- of goudkleurig, de dekkisten zijn bruin. De opstaande rand van de lichtbak aan stuurboord is groen, die aan bakboord rood. Op de foto's op de doos is alles duidelijk te zien.

E

Paso 49

Los colores principales del modelo son blanco y verde. La parte inferior del casco es rojo pálido. Las anclas estabilizadoras, el tubo de la chimenea y F// en la grúa son de color negro, así como las piezas F31 y los aparejos de pesca. El interior de la cabina es negro. Las perlas y salvavidas son rojo brillante o naranja. La hélice es de color bronce o dorado. Pintar como se indica en las imágenes de la caja. Colocar las calcomanías como indican los dibujos e imágenes.

I

Fase 49

I colori principali del modello sono il bianco e il verde. Il fondo dello scafo è rosso opaco. Le ancore di stabilizzazione, la canna fumaria e F616 sulla gru sono di colore nero. Anche le parti F31 e l'attrezzatura da pesca sono di colore nero. L'interno della tuga è nero. Le perle e il salvagente sono di colore rosso brillante chiari o arancione. L'elica è color ottone o oro. Verniciare secondo le illustrazioni sulla confezione. Collocare le decalcomanie (decupages) secondo le illustrazioni e i disegni.

P

Passo 49

As cores principais do modelo são o vermelho e o verde; o fundo do casco é vermelho opaco. As âncoras de estabilização, a chaminé e F616 na grua são em cor preta; o mesmo vale para as peças F31 e as artes de pesca. O interior da cabine do convés é preto. As contas e as bóias de salvamento são em vermelho vivo ou laranja. A hélice é cor de latão ou dourada. Pinte seguindo as ilustrações na embalagem. Cole as decalcomanias de acordo com as ilustrações.

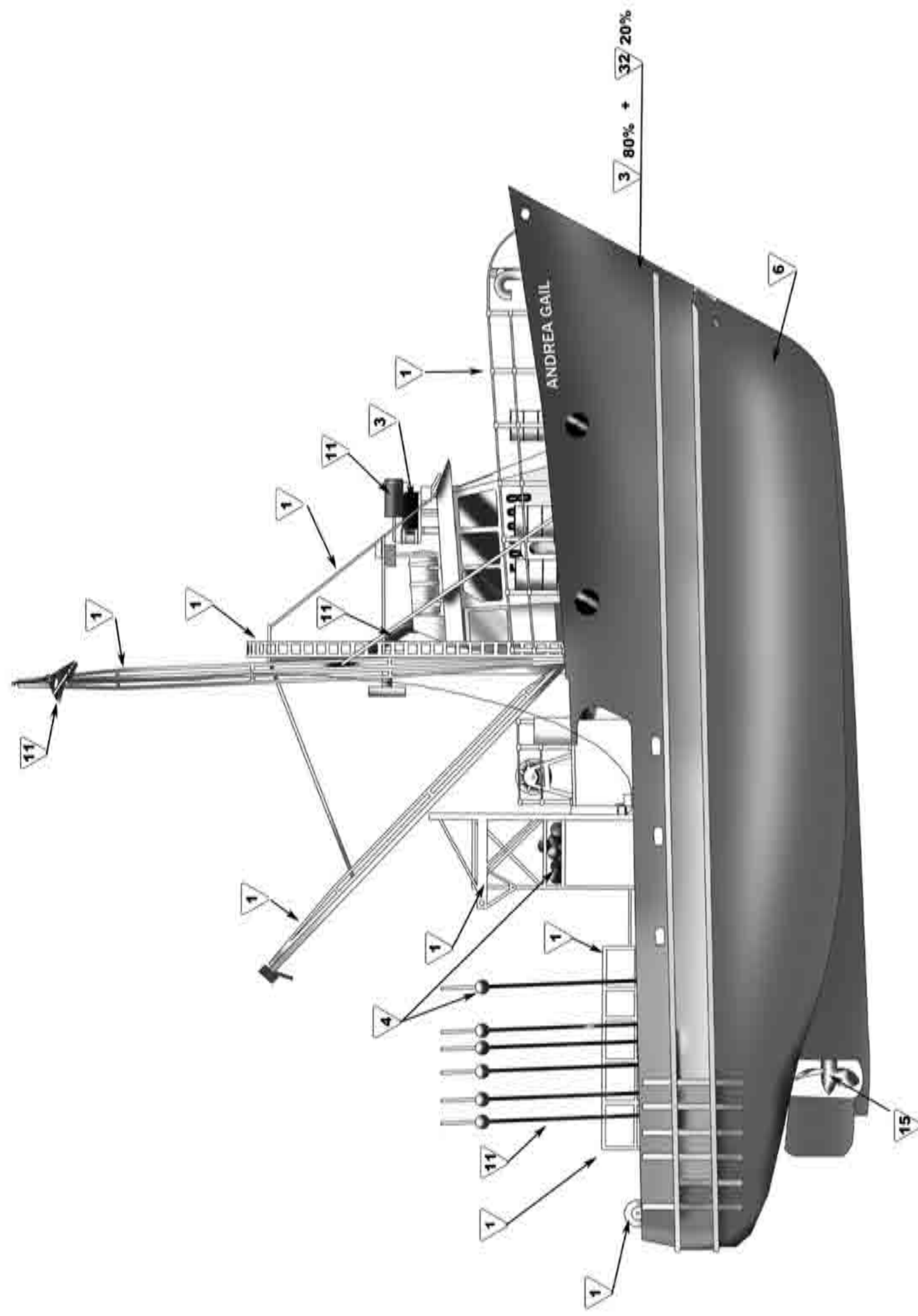

DK

Sådan! Dit modelskib er færdigt. Hvis du ønsker det kan du tilføje ekstra detaljer, såsom at male skibet med lidt "rust" farver omkring forskellige af delene på dækket, da skibe som denne ofte så slidte ud. Kun fantasien sætter grænser.

GB

There! Your model is complete! If you wish, you can now detail it further, using your imagination to enhance the look. Weathering and treating the model to make it look 'worn' can greatly enhance the impression, as these boats are day-to-day workplaces, and have to endure a lot of wear and rough handling. Rust and dirt can be painted on as can for example exhaust soot.

D

Voila! Ihr Modell ist fertig! Wenn Sie es wünschen, können Sie ihr Modell jetzt noch mit weiteren Details ausschmücken, um es noch interessanter zu machen. Ein bisschen Verwitterung und Gebrauchsspuren lassen das Modell "echter" wirken, da diese Art von Schiffen täglich der rauen See und Arbeitsbelastung ausgesetzt sind. Rost und Schmutz, wie z. B. auch Ruß vom Schornstein, können farblich dargestellt werden.

F

Le modèle est maintenant terminé, il est possible d'ajouter d'autres détails pour le rendre encore plus réaliste. Pour une finition réaliste, penser que ce type de bateau travaille quotidiennement et subit donc des dégradations dues au temps et à l'utilisation. Ne pas faire une décoration trop « propre » qui ne serait pas réaliste.

NL

Zo! Uw model is nu klaar. Indien U dit wenst, kunt U het nog verder naar eigen wens detailleren. U kunt bij voorbeeld het schip er echt gebruikt uit laten zien door met behulp van een speciale verftechniek - z.g. "dry-brushen"- roest, slijpvlakken, vuil etc. op diverse plaatsen aan te brengen. U kunt hierover lezen op de website van de modelbouwersvereniging I.P.M.S www.ipms.nl onder het hoofd "bouwtips".

E

¡Listo! La maqueta está terminada. Si se desea se puede completar con nuevos detalles usando la imaginación para realizar el efecto. Tratando la maqueta para conseguir un efecto de desgastado se logra una impresión mucho más realista, ya que estos barcos son lugares diarios de trabajo y están sometidos a un gran desgaste. Con pintura se puede conseguir por ejemplo un efecto de oxidado y tiznado.

I

Ecco! Il Vostro modellino è completato! Se volete, potete aggiungere ulteriori dettagli utilizzando la Vostra fantasia al fine di migliorare ancor di più il look. Erosioni atmosferiche e trattamenti vari per farlo apparire più "consumato" possono migliorare molto il Vostro modellino e creare quell'impressione di "vissuto" perché questi pescherecci d'alto mare sono luoghi quotidiani di lavoro e devono durare e resistere a grandi usure e utilizzi molto duri. Possono essere anche dipinte ruggine, sporcizia e fuliggine di scarico.

P

Pronto! O seu modelo está terminado! Se desejar, poderá acrescentar outros pormenores, utilizando a sua imaginação para dar mais vida ao modelo. Pode-se criar um modelo mais autêntico, por exemplo, dando um ar de desgaste ao barco, já que são locais de trabalho diário e, portanto, devem agüentar muito desgaste e operação pesada. Também se pode pintar ferrugem e sujeira, por exemplo, fuligem da chaminé.

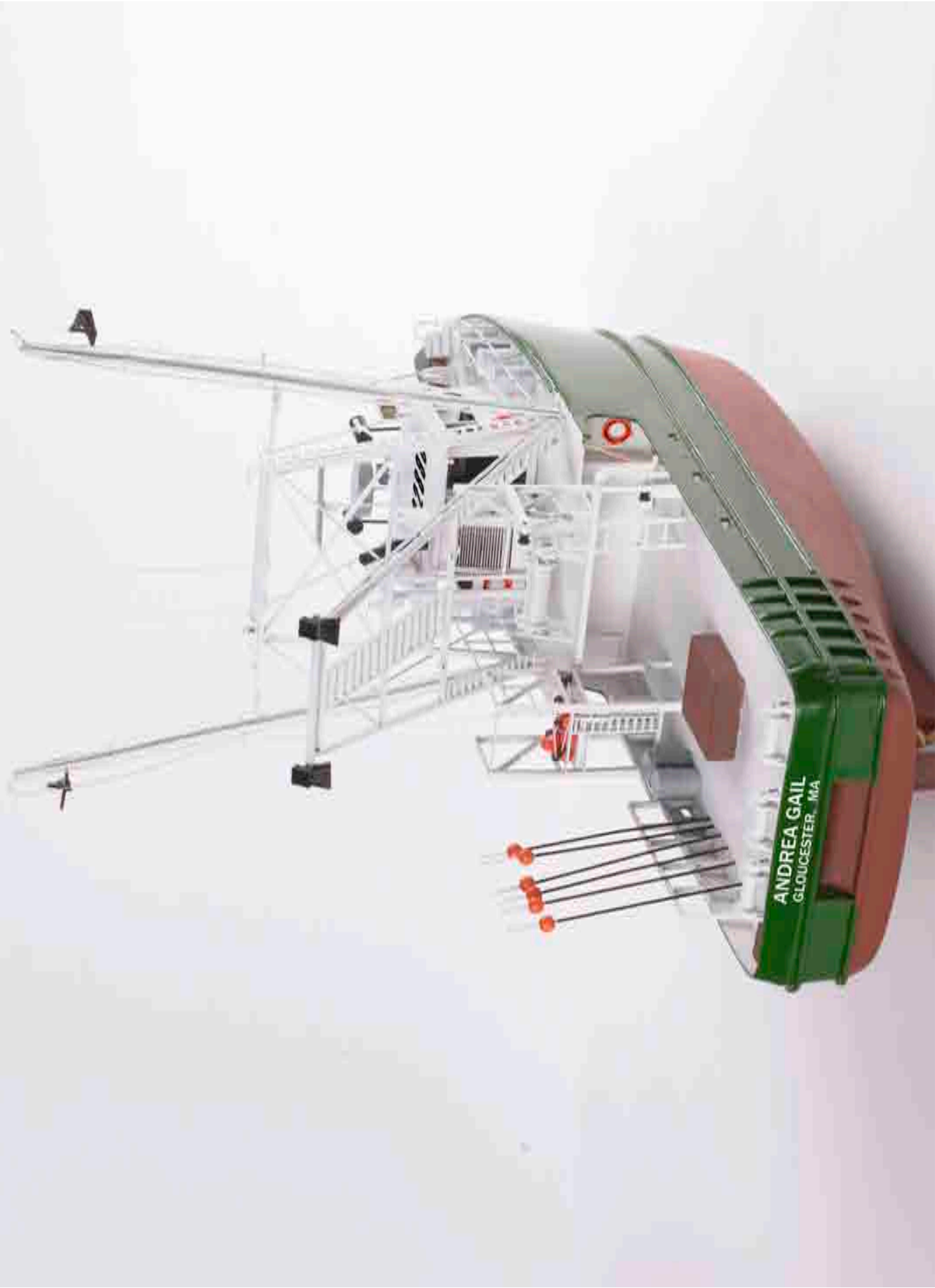
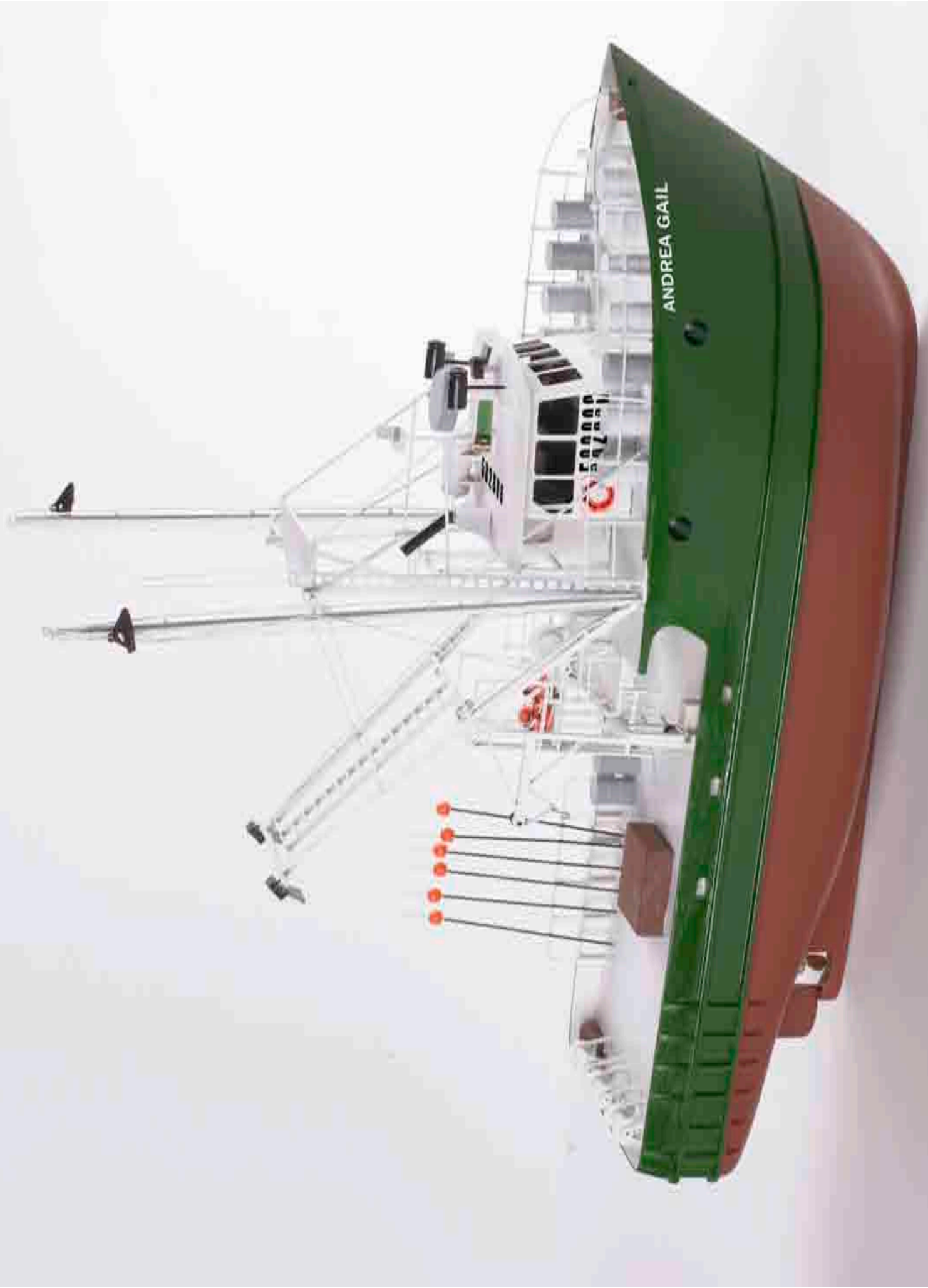

Scale 1:1

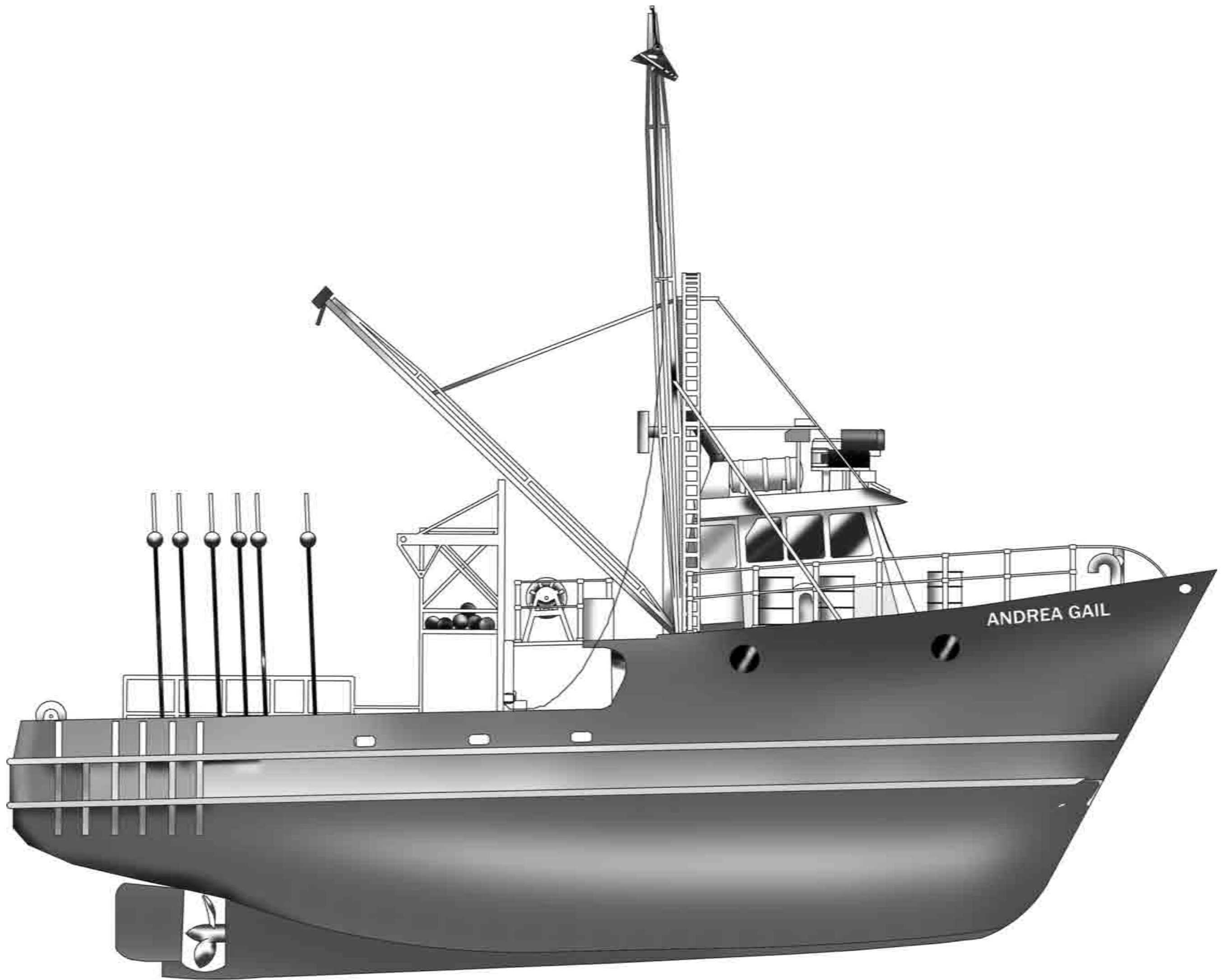

Table contents for "Andrea Gail" Art. No. 608

Pcs	No.	Dimension	Material	DK	GB	D	F
1	0	400x170x6mm	MDF	Byggebedding	Building slip	Ständer	Cale
2	1	2mm x-veneer	3212L/3213L	Køl	Keel	Kiel	Quille
2	2	3mm x-veneer	3210L	Spant	Frame	Spant	Couples
2	3	3mm x-veneer	3210L	Spant	Frame	Spant	Couples
2	4	3mm x-veneer	3210L	Spant	Frame	Spant	Couples
2	5	3mm x-veneer	3210L	Spant	Frame	Spant	Couples
2	6	3mm x-veneer	3210L	Spant	Frame	Spant	Couples
2	7	3mm x-veneer	3210L	Spant	Frame	Spant	Couples
2	8	3mm x-veneer	3210L	Spant	Frame	Spant	Couples
2	9	3mm x-veneer	3210L	Spant	Frame	Spant	Couples
2	10	3mm x-veneer	3210L	Spant	Frame	Spant	Couples
2	11	3mm x-veneer	3210L	Spant	Frame	Spant	Couples
2	12	3mm x-veneer	3210L	Spant	Frame	Spant	Couples
2	13	3mm x-veneer	3210L	Spant	Frame	Spant	Couples
2	14	3mm x-veneer	3210L	Spant	Frame	Spant	Couples
2	15	3mm x-veneer	3210L	Spant	Frame	Spant	Couples
2	17	3mm x-veneer	3210L	Spant	Frame	Spant	Couples
2	18	3mm x-veneer	3210L	Spant	Frame	Spant	Couples
2	19	1mm x-veneer	3208L	Dæk	Deck	Deck	Pont
2	20	1mm x-veneer	3208L	Dæk	Deck	Deck	Pont
45	21	1,8x5x450	Basswood	Liste	Strip	Leiste	Baguette
1	22	1mm x-veneer	3208L	Hjælpeestykke	Auxiliary frame	Hilfspanten	Couples
1	23	12x80x40mm	Basswood	Hækkloids	Sternblock	Heckklötze	Arrière poulie
1	24	2mm x-veneer	3213L	Ror	Rudder	Ruder	Gouvernail
2	25	1mm x-veneer	3207L	Ræling	Railing	Reling	Bastinage
6	26	1,8x2x450mm	Basswood	Fenderliste	Rubbing Strake	Fenderleisten	Pré-ceinte
2	27	1mm x-veneer	3208L	Ræling	Railing	Reling	Bastinage
1	28	1mm x-veneer	3208L	Ræling	Railing	Reling	Bastinage
1	29	2mm x-veneer	3209L	Dør	Door	Tür	Portes
1	30	10x18x26mm	Basswood	Ismaskine	Icemachine	Eismaschine	Sorbétière
1	31	1mm x-veneer	3208L	Spil fundament	Winch-base	Spillsoclel	Fundement de treuil
1	32	2mm x-veneer	3212L	Hjælpeestykke	Auxiliary frame	Hilfspanten	Couples
1	33	7x9x12mm	Basswood	Kontrolbord	Control Panel	Kontrolltisch	Table de contrôle
1	34	2mm x-veneer	3209L	Kran	Crane	Kran	Grue
1	35	2mm x-veneer	3209L	Værktøjskasse	Tool box	Kisten	Caisse
1	36	2mm x-veneer	3209L	Værktøjskasse	Tool box	Kisten	Caisse
1	37	2mm x-veneer	3209L	Værktøjskasse	Tool box	Kisten	Caisse
1	38	2mm x-veneer	3209L	Værktøjskasse	Tool box	Kisten	Caisse
1	39	9x27x30	Basswood	Kasse	Box	Kisten	Caisse
6	40	1mm x-veneer	3207L	Spil	Winch	Spill	Treuil
6	41	1mm x-veneer	3207L	Spil	Winch	Spill	Treuil
8	42	1mm x-veneer	3207L	Spil	Winch	Spill	Treuil
3	43	Ø 4x70mm	Basswood	Rulle	Roll	Rolle	Poulie
1	44	5x11x12mm	Basswood	Kasse	Box	Kisten	Caisse
2	45	1mm x-veneer	3207L	Spil	Winch	Spill	Treuil
2	46	1mm x-veneer	3207L	Spil	Winch	Spill	Treuil
2	47	1mm x-veneer	3207L	Spil	Winch	Spill	Treuil
1	48	Ø 6x30mm	Basswood	Rulle	Roll	Rolle	Poulie
1	49	7x9x12mm	Basswood	Kontrolbord	Control Panel	Kontrolltisch	Table de contrôle
1	50	1mm x-veneer	3208L	Kahytside	Cabinside	Kajüten-Seitentelle	Côte de cabine
1	51	2mm x-veneer	3209L	Kahyt dæk	Cabin deck	Kajüten- Dach	Cabine toit
1	52	1mm x-veneer	3207L	Kahytside	Cabinside	Kajüten-Seitentelle	Côte de cabine
1	53	2mm x-veneer	3209L	Kontrolbord	Control Panel	Kontrolltisch	Table de contrôle
1	54	5x11x12mm	Basswood	Kontrolbord	Control Panel	Kontrolltisch	Table de contrôle
1	55	1mm x-veneer	3207L	Kontrolbord	Control Panel	Kontrolltisch	Table de contrôle
1	56	1mm x-veneer	3207L	Rat	Steering wheel	Steuerrad	Roue
1	57	2mm x-veneer	3209L	Stol	Chair	Stuhl	Chair
1	58	2mm x-veneer	3209L	Stol	Chair	Stuhl	Chair
1	59	Ø 4x70mm	Basswood	Stol	Chair	Stuhl	Chair
1	60	1mm x-veneer	3207L	Kahytside	Cabinside	Kajüten-Seitentelle	Côte de cabine
1	61	1mm x-veneer	3208L	Kahytside	Cabinside	Kajüten-Seitentelle	Côte de cabine
1	62	86x127mm	Acetate	Vindue	Window	Fenster	Fenêtre
1	63	1mm x-veneer	3208L	Kahytside	Cabinside	Kajüten-Seitentelle	Côte de cabine
1	64	1mm x-veneer	3208L	Kahytside	Cabinside	Kajüten-Seitentelle	Côte de cabine
1	65	1mm x-veneer	3207L	Kahytside	Cabinside	Kajüten-Seitentelle	Côte de cabine

1	66	1mm x-veneer	3207L	Dør	Door	Tür	Portes
1	67	1mm x-veneer	3207L	Dør	Door	Tür	Portes
1	68	2mm x-veneer	3209L	Tag	Roof	Dach	Toit
2	69	1mm x-veneer	3208L	Tag	Roof	Dach	Toit
2	70	1mm x-veneer	3208L	Tag	Roof	Dach	Toit
1	71	1mm x-veneer	3207L	Tag	Roof	Dach	Toit
2	72	1mm x-veneer	3208L	Lanterne kasse	Board sidelight	Laternenkasten	Planc. p. position
2	73	1mm x-veneer	3208L	Lanterne kasse	Board sidelight	Laternenkasten	Planc. p. position
2	74	1mm x-veneer	3207L	Redningsflåde fod	Lifeboat base	Rettungsinsel fuss	Radeau de sauvetage, pied
2	75	1mm x-veneer	3207L	Kasse	Box	Kiste	Caisse
1	76	1mm x-veneer	3207L	Kasse	Box	Kiste	Caisse
1	77	1mm x-veneer	3207L	Kasse	Box	Kiste	Caisse
1	78	2mm x-veneer	3209L	Projektør	Searchlight	Scheinwerfer	Projecteur
3	79	2mm x-veneer	3209L	Projektør	Searchlight	Scheinwerfer	Projecteur
3	80	2mm x-veneer	3209L	Projektør	Searchlight	Scheinwerfer	Projecteur
3	81	2mm x-veneer	3209L	Projektør	Searchlight	Scheinwerfer	Projecteur
1	82	1mm x-veneer	3207L	Radar	Radar	Radar	Radar
2	83	2mm x-veneer	3209L	Radar	Radar	Radar	Radar
1	84	2mm x-veneer	3209L	Radar	Radar	Radar	Radar
2	85	1mm x-veneer	3207L	Radar	Radar	Radar	Radar
1	85A	2mm x-veneer	3209L	Radar	Radar	Radar	Radar
1	86	Ø 4x70mm	Basswood	Skorsten	Funnel	Schorstein	Cheminée
1	87	Ø 3mm	Plastic	Pullert	Bollard	Poller	Bitte dâmmarrage
1	88	2mm x-veneer	3209L	Agter mast	Rear Mast	Achter mast	Arriere mât
1	89	2mm x-veneer	3209L	Stor mast	Main Mast	Gross mast	Grand mât
2	90	1mm x-veneer	3208L	Agter mast	Rear Mast	Achter mast	Arriere mât
2	90A	1mm x-veneer	3209L	Holdere	Supports	Stützen	Chaise
1	91	1mm x-veneer	3207L	Platform	Platform	Plattform	Plattform
1	92	Ø 3mm	Plastic	Ventil	Vent	Lüfter	Manche à eau
2	93	1mm x-veneer	3207L	Slæbe anker mast	Towing anchor mast	Schleep anker mast	Croc de remorque, mât
6	94	1mm x-veneer	3207L	Slæbe anker mast	Towing anchor mast	Schleep anker mast	Croc de remorque, mât
2	95	1mm x-veneer	3207L	Slæbe anker	Towing anchor	Schleep anker	Croc de remorque
4	96	1mm x-veneer	3207L	Slæbe anker	Towing anchor	Schleep anker	Croc de remorque
2	97	1mm x-veneer	3207L	Antenne fod	Antenna base	Antenne fuss	Console pour antenne
2	A	2mm x-veneer	3213L	Byggebedding	Building slip	Ständer	Cale
2	AA	2mm x-veneer	3212L	Byggebedding	Building slip	Ständer	Cale
1	F22A	0,5x2500mm		Kobbertråd	Copper Wire	Kupferdraht	Fils de cuivre
2	F31	12x6mm		Projektør	Searchlight	Scheinwerfer	Projecteur
5	F39	1x250mm		Messingtråd	Brass wire	MS-Draht	Fils de laiton
1	F70	0,2x2000mm		Rigningstråd	Riggingthread	Takelgarn	Fil de greément
3	F100	4x6mm		Lanterne	Light	Lanterne	Feux de navigation
3	F136	12x12mm		Redningsbælte	Life Ring	Rettungsringe	Bouée
10	F230	7mm		Søm	Brads	Nägler	Clous
1	F237R	20mm		Skrue	Propeller	Schraube	Hélice
23	F299	23mm		Gelænderstøtte	Rail Stanchion	Geländerstütze	Chandeliers
15	F347	5mm		Kugle	Net Ball	Kugel	Boule
20	F488	3mm		Perle	Pearl	Perle	Balletjes
1	F597	5x100mm		Stige	Ladder	Leiter	Échelle
2	F616	3x4mm		Ventil/Pullert	Vent/Bollard	Lüfter/Poller	Manche à eau/Bitte damage
4	F664	11mm		Øjebolt	Eye Bolt	Augenbolzen	Pitons
1	F692	9x20mm		Redningsflåde	Life Raft	Rettungsfloß	Readeau de sauvetage
2	F714	12x55mm		Stige	Ladder	Leiter	Échelle
16	F910	14x10mm		Tønde	Barrel	Fass	Tonne
1	F911	3x150mm		Alu tråd	Aluminium wire	Aluminium draht	Fil d'aluminium
1			TR	Transfer	Transfer	Abziehbild	Decals
1				Tegning	Plan	Zeichnung	Plan
1				Byggevejledning	Building Instruction	Bauanleitung	Instr. de montage

Table contents for "Andrea Gail" Art. No. 608

Pcs	No.	Dimension	Material	NL	E	I	P
	1	0	400x170x6mm	MDF	Grada	Asse da montaggio	Carreira
	2	1	2mm x-veneer	3212L/3213L	Quilla	Chiglia	Quilha
	2	2	3mm x-veneer	3210L	Cuaderna	Ordinata	Armação
	2	3	3mm x-veneer	3210L	Cuaderna	Ordinata	Armação
	2	4	3mm x-veneer	3210L	Cuaderna	Ordinata	Armação
	2	5	3mm x-veneer	3210L	Cuaderna	Ordinata	Armação
	2	6	3mm x-veneer	3210L	Cuaderna	Ordinata	Armação
	2	7	3mm x-veneer	3210L	Cuaderna	Ordinata	Armação
	2	8	3mm x-veneer	3210L	Cuaderna	Ordinata	Armação
	2	9	3mm x-veneer	3210L	Cuaderna	Ordinata	Armação
	2	10	3mm x-veneer	3210L	Cuaderna	Ordinata	Armação
	2	11	3mm x-veneer	3210L	Cuaderna	Ordinata	Armação
	2	12	3mm x-veneer	3210L	Cuaderna	Ordinata	Armação
	2	13	3mm x-veneer	3210L	Cuaderna	Ordinata	Armação
	2	14	3mm x-veneer	3210L	Cuaderna	Ordinata	Armação
	2	15	3mm x-veneer	3210L	Cuaderna	Ordinata	Armação
	2	17	3mm x-veneer	3210L	Cuaderna	Ordinata	Armação
	2	18	3mm x-veneer	3210L	Cuaderna	Ordinata	Armação
	2	19	1mm x-veneer	3208L	Popa	Ponte	Popa
	2	20	1mm x-veneer	3208L	Popa	Ponte	Popa
	45	21	1,8x5x450	Basswood	Liston	Listello	Tira
	1	22	1mm x-veneer	3208L	Cuaderna de soporte	Pezzo ausiliario	Frente da cabine intermediária
	1	23	12x80x40mm	Basswood	Poela	Blocco	Bloco
	1	24	2mm x-veneer	3213L	Roer	Timone	Leme
	2	25	1mm x-veneer	3207L	Borda	Parapetto	Amurada superior da Popa
	6	26	1,8x2x450mm	Basswood	Listones defensa	Listelli per il ponte	Tiras para o deck
	2	27	1mm x-veneer	3208L	Borda	Parapetto	Amurada superior da Popa
	1	28	1mm x-veneer	3208L	Borda	Parapetto	Amurada superior da Popa
	1	29	2mm x-veneer	3209L	Puerta	Portelle	Porta
	1	30	10x18x26mm	Basswood	Heladora	Ghiaccio máchina	Refrigerador
	1	31	1mm x-veneer	3208L	Chigre-placa de fondo	Base della vericello	Base/Guincho
	1	32	2mm x-veneer	3212L	Cuaderna de soporte	Pezzo ausiliario	Frente da cabine intermediária
	1	33	7x9x12mm	Basswood	Mesa de controlo	Quadro de comando	Painel de controle
	1	34	2mm x-veneer	3209L	Kraan	Fru	Guindaste
	1	35	2mm x-veneer	3209L	Caja	Cassa	Baú
	1	36	2mm x-veneer	3209L	Caja	Cassa	Baú
	1	37	2mm x-veneer	3209L	Caja	Cassa	Baú
	1	38	2mm x-veneer	3209L	Caja	Cassa	Baú
	1	39	9x27x30	Basswood	Caja	Cassa	Baú
	6	40	1mm x-veneer	3207L	Chigre	Verricello	Guincho
	6	41	1mm x-veneer	3207L	Chigre	Verricello	Guincho
	8	42	1mm x-veneer	3207L	Chigre	Verricello	Guincho
	3	43	Ø 4x70mm	Basswood	Rodillos	Puleggia	Cabrestante
	1	44	5x11x12mm	Basswood	Caja	Cassa	Baú
	2	45	1mm x-veneer	3207L	Chigre	Verricello	Guincho
	2	46	1mm x-veneer	3207L	Chigre	Verricello	Guincho
	2	47	1mm x-veneer	3207L	Chigre	Verricello	Guincho
	1	48	Ø 6x30mm	Basswood	Winchtrommel	Puleggia	Cabrestante
	1	49	7x9x12mm	Basswood	Mesa de controlo	Quadro de comando	Painel de controle
	1	50	1mm x-veneer	3208L	Lados de camarote	Cabina-Pezzi laterali	Cabine-Lateral
	1	51	2mm x-veneer	3209L	Cubiertade camarote	Cabine-Ponte	Cabine-Deck
	1	52	1mm x-veneer	3207L	Lados de camarote	Cabina-Pezzi laterali	Cabine-Lateral
	1	53	2mm x-veneer	3209L	Mesa de controlo	Quadro de comando	Painel de controle
	1	54	5x11x12mm	Basswood	Mesa de controlo	Quadro de comando	Painel de controle
	1	55	1mm x-veneer	3207L	Mesa de controlo	Quadro de comando	Painel de controle
	1	56	1mm x-veneer	3207L	Volante	Ruota del timone	Volante do timão
	1	57	2mm x-veneer	3209L	Asiento	Sedia	Assento
	1	58	2mm x-veneer	3209L	Asiento	Sedia	Assento
	1	59	Ø 4x70mm	Basswood	Asiento	Sedia	Assento
	1	60	1mm x-veneer	3207L	Lados de camarote	Cabina-Pezzi laterali	Cabine-Lateral
	1	61	1mm x-veneer	3208L	Lados de camarote	Cabina-Pezzi laterali	Cabine-Lateral
	1	62	86x127mm	Acetate	Ventanas	Finestrini	Janelas
	1	63	1mm x-veneer	3208L	Lados de camarote	Cabina-Pezzi laterali	Cabine-Lateral
	1	64	1mm x-veneer	3208L	Lados de camarote	Cabina-Pezzi laterali	Cabine-Lateral
	1	65	1mm x-veneer	3207L	Lados de camarote	Cabina-Pezzi laterali	Cabine-Lateral

1	66	1mm x-veneer	3207L	Deur	Puerta	Portelli	Porta	Porta
1	67	1mm x-veneer	3207L	Deur	Puerta	Portelli	Porta	Porta
1	68	2mm x-veneer	3209L	Dak	Teco	Tetto	Teto	Teto
2	69	1mm x-veneer	3208L	Dak	Teco	Tetto	Teto	Teto
2	70	1mm x-veneer	3208L	Dak	Teco	Tetto	Teto	Teto
1	71	1mm x-veneer	3207L	Dak	Teco	Tetto	Teto	Teto
2	72	1mm x-veneer	3208L	Lichtbakken	Cajas para linternas	Cassa lanterna	Supporte da luz lateral	Supporte da luz lateral
2	73	1mm x-veneer	3208L	Lichtbakken	Cajas para linternas	Cassa lanterna	Supporte da luz lateral	Supporte da luz lateral
2	74	1mm x-veneer	3207L	Reddingsvlot, voet	Balsa salvavidas, pie	Zattera di salvataggi, piede d'albero	Salva-vidas, pé de suporte	Salva-vidas, pé de suporte
2	75	1mm x-veneer	3207L	Kist	Caja	Cassa	Baú	Baú
1	76	1mm x-veneer	3207L	Kist	Caja	Cassa	Baú	Baú
1	77	1mm x-veneer	3207L	Kist	Caja	Cassa	Baú	Baú
1	78	2mm x-veneer	3209L	Schijnwerper	Reflector	Proiettori	Holofote	Holofote
3	79	2mm x-veneer	3209L	Schijnwerper	Reflector	Proiettori	Holofote	Holofote
3	80	2mm x-veneer	3209L	Schijnwerper	Reflector	Proiettori	Holofote	Holofote
3	81	2mm x-veneer	3209L	Schijnwerper	Reflector	Proiettori	Holofote	Holofote
1	82	1mm x-veneer	3207L	Radar	Radar	Radar	Radar	Radar
2	83	2mm x-veneer	3209L	Radar	Radar	Radar	Radar	Radar
1	84	2mm x-veneer	3209L	Radar	Radar	Radar	Radar	Radar
2	85	1mm x-veneer	3207L	Radar	Radar	Radar	Radar	Radar
1	85A	2mm x-veneer	3209L	Radar	Radar	Radar	Radar	Radar
1	86	Ø 4x70mm	Basswood	Schoorsteen	Chimenea	Camino	Chaminé	Chaminé
1	87	Ø 3mm	Plastic	Bolder	Bitones	Bitta	Poste de amarracão	Poste de amarracão
1	88	2mm x-veneer	3209L	Achtermast	Popa de palo	Albero di poppa	Mastro traseiro	Mastro traseiro
1	89	2mm x-veneer	3209L	Hoofdmast	Palo mayor	Albero Maestra	Mastro Principal	Mastro Principal
2	90	1mm x-veneer	3208L	Achtermast	Popa de palo	Albero di poppa	Mastro traseiro	Mastro traseiro
2	90A	1mm x-veneer	3209L	Houder	Soporte	Supporte	Móvel fixo	Móvel fixo
1	91	1mm x-veneer	3207L	Platform	Plataforma	Plataforma	Plataforma	Plataforma
1	92	Ø 3mm	Plastic	Luchtkoker	Vávula	Ventola	Respiradouro	Respiradouro
2	93	1mm x-veneer	3207L	Sleepanker, mast	Ancla de remoique, popa	Ancore per rimorchiare, poppa	Âncora do quincho, mastro	Âncora do quincho, mastro
6	94	1mm x-veneer	3207L	Sleepanker, mast	Ancla de remoique, popa	Ancore per rimorchiare, poppa	Âncora do quincho, mastro	Âncora do quincho, mastro
2	95	1mm x-veneer	3207L	Sleepanker	Ancla de remoique	Ancore per rimorchiare	Âncora do quincho	Âncora do quincho
4	96	1mm x-veneer	3207L	Sleepanker	Ancla de remoique	Ancore per rimorchiare	Âncora do quincho	Âncora do quincho
2	97	1mm x-veneer	3207L	Antennevoet	Soporto de antena	Supporto del antenna	Supporte de antena	Supporte de antena
2	A	2mm x-veneer	3213L	Standaard	Grada	Asse da montaggio	Carreira	Carreira
2	AA	2mm x-veneer	3212L	Standaard	Grada	Asse da montaggio	Carreira	Carreira
1	F22A	0,5x2500mm		Koperdraad	Alambre de cabre	Filo in rame	Fio de cobre	Fio de cobre
2	F31	12x6mm		Schijnwerper	Reflector	Proiettori	Holofote	Holofote
5	F39	1x250mm		Messingdraad	Hilo de latón	Filo in ottone	Fio de latão	Fio de latão
1	F70	0,2x2000mm		Touw	Cuerda	Cima	Corde	Corde
3	F100	4x6mm		Boordlichten	Linternas	Lanterne	Luz de navegação	Luz de navegação
3	F136	12x12mm		Reddingsboei	Cinturones salvavidas	Salvagente	Bóia salva-vidas	Bóia salva-vidas
10	F230	7mm		Spijkertjes	Clavo	Chiodini	Pregos	Pregos
1	F237R	20mm		Schroef	Hélice	Elica	Hélice	Hélice
23	F299	23mm		Railingspalen	Soporte de pasamanos	Supporti per corrimano	Pontaletes da amurada	Pontaletes da amurada
15	F347	5mm		Ankerbal	Balas	Sfere	Esfemas	Esfemas
20	F488	3mm		Kralen	Perla	Perle	Pérola	Pérola
1	F597	5x100mm		Ladder	Escala	Scaletta	Escada	Escada
2	F616	3x4mm		Kabelrol	Vávula/Bitones	Ventola/Bitta	Respiradouro/Poste de amarracão	Respiradouro/Poste de amarracão
4	F664	11mm		Oogbout	Pernos de canamo	Bullone ad occhio	Ferrolhos	Ferrolhos
1	F692	9x20mm		Reddingsvlot	Balsa salvavidas	Zattera di salvataggi	Salva-vidas	Salva-vidas
2	F714	12x55mm		Ladder	Escala	Scaletta	Escada	Escada
16	F910	14x10mm		Vat	Tambor de chigre	Tamburo dell'argano	Tambor	Tambor
1	F911	3x150mm		Aluminiumdraad	Alambre de aluminio	Filo in alluminio	Fio aluminio	Fio aluminio
1			TR	Transfer	Decalcomanie	Decalcomania	Decalques	Decalques
1				Bouwbeschrijving	Istruzioni di montaggio	Manuale d'istruzione	Instruções para construção	Instruções para construção
1				Bouwtekening	Piani di costruzione	Disegni	Plantas	Plantas

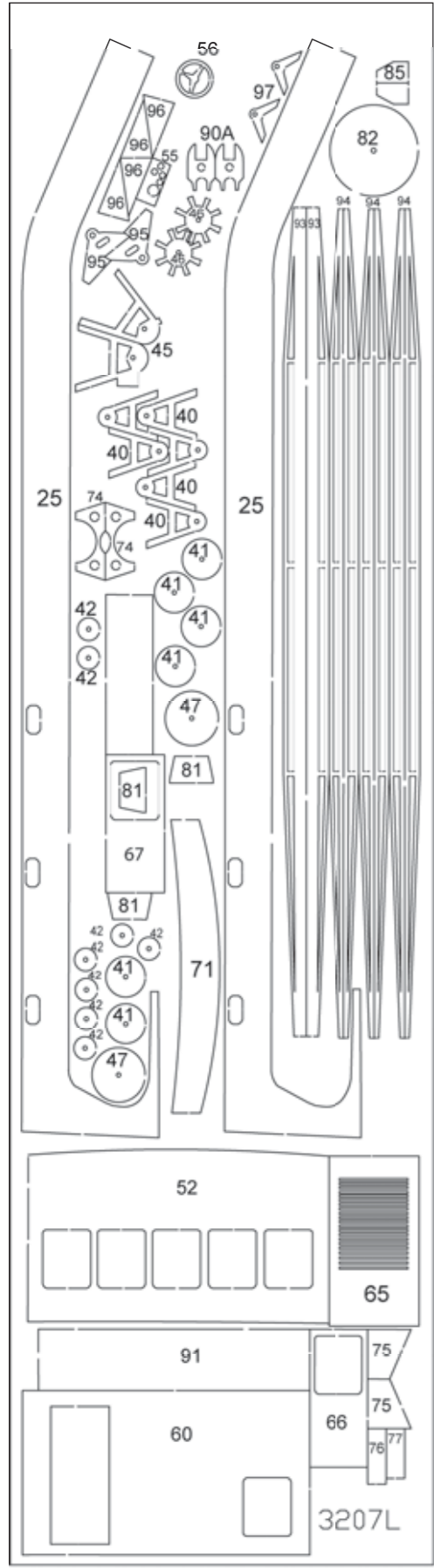

608-1-LO

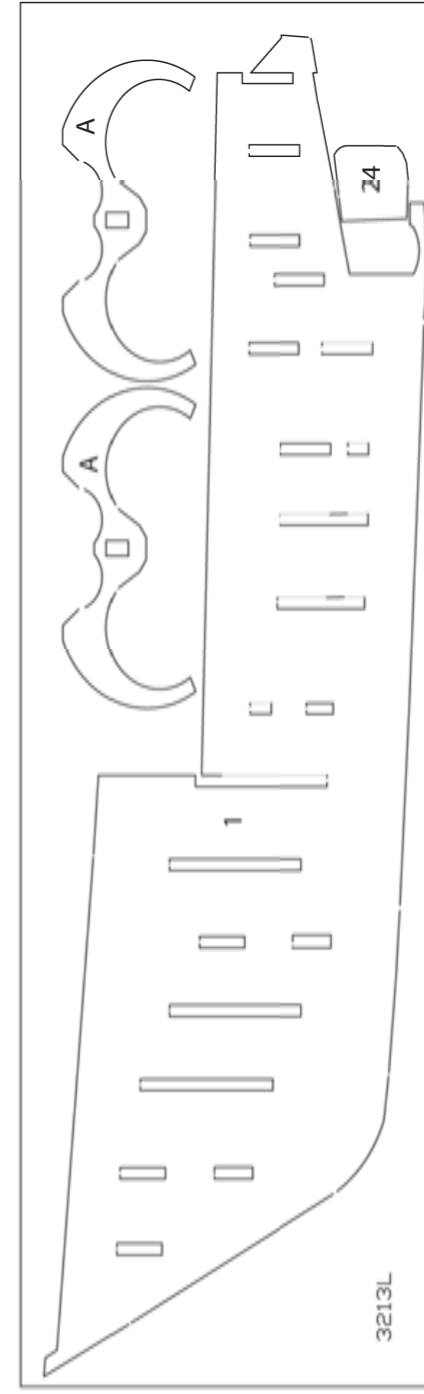
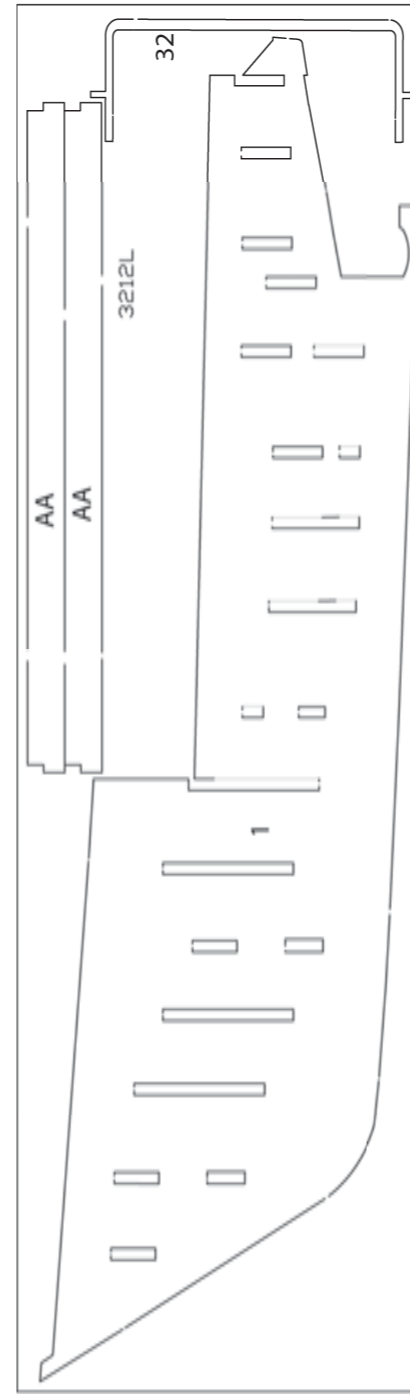
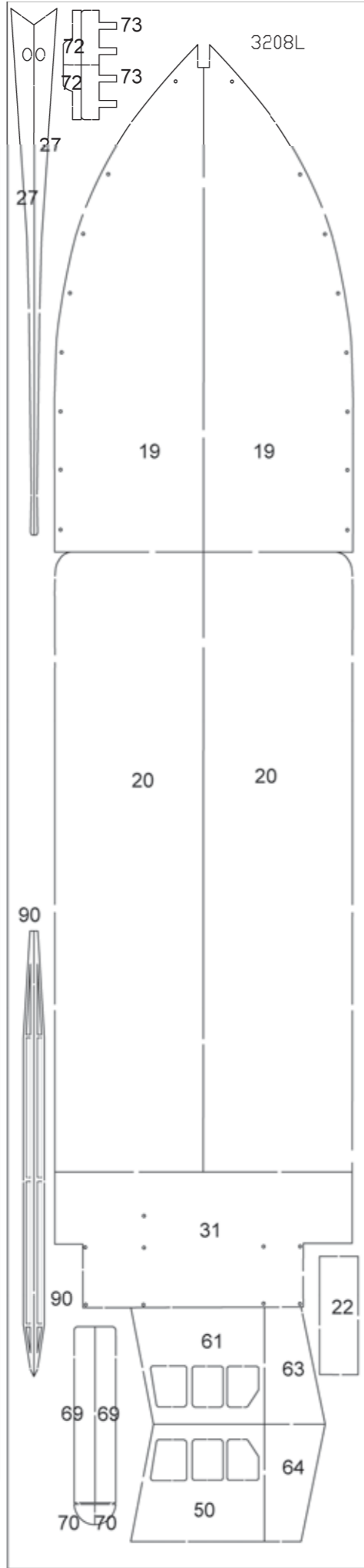

608-2-LO

